

Návod k použití

# DIGITRADIO 602

DAB+/FM/internetové rádio s Bluetooth streamováním a Spotify Connect



**TechniSat**

# 1 Ilustrace

## 1.1 Pohled zepředu

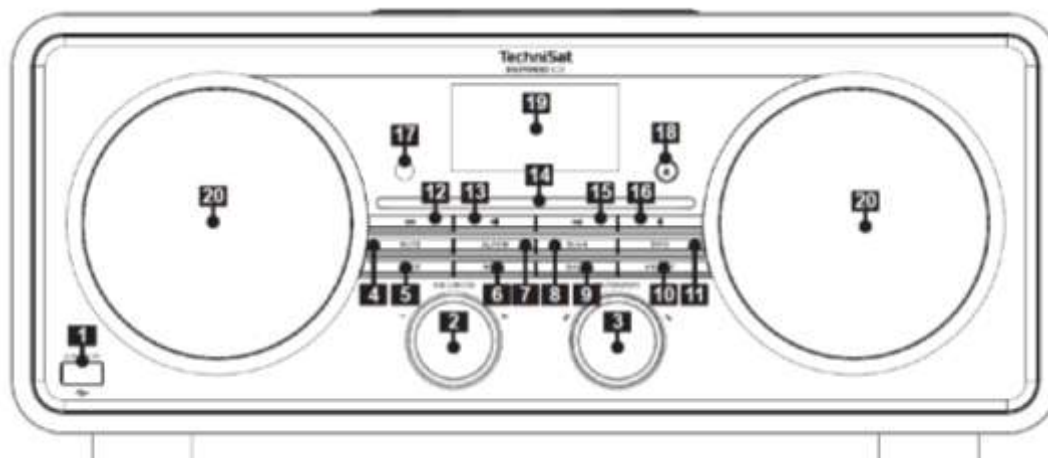

1	USB port	11	INFO
2	Otočné tlačítko VOLUME/	12	Vyhledávání skladeb/zpět
3	Ovladač OK/Snooze	13	Přehrát/Pozastavit
4	MUTE	14	Slot pro CD
5	REŽIM/výběr zdroje	15	Vyhledávání/převíjení skladby
6	MENU	16	Stop
7	ALARM	17	IR přijímač
8	SKENOVÁNÍ/hledání	18	Vysunutí/vysunutí CD
9	ZPĚT/Zpět	19	Zobrazení
10	PRESET	20	Stereo reproduktorů

## 1.2 Pohled ze zadu

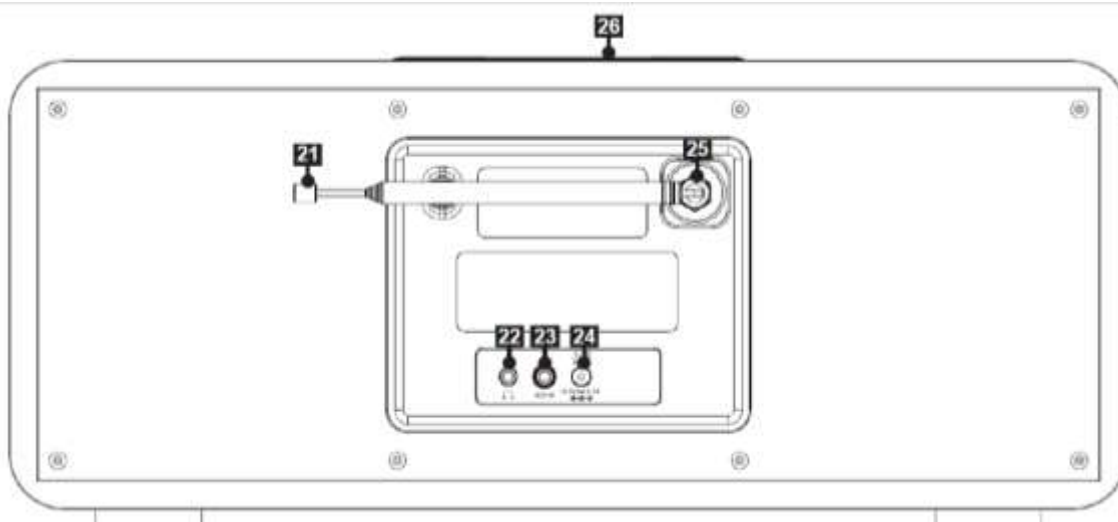

21	Teleskopická anténa	24	DC-In 18 V / 3,3 A
22	Konektor pro sluchátka 3,5 mm	25	Konektor pro anténu (F)
23	AUX-In 3,5 mm	26	Bezdrátová nabíjecí podložka

## 1.3 Dálkové ovládání

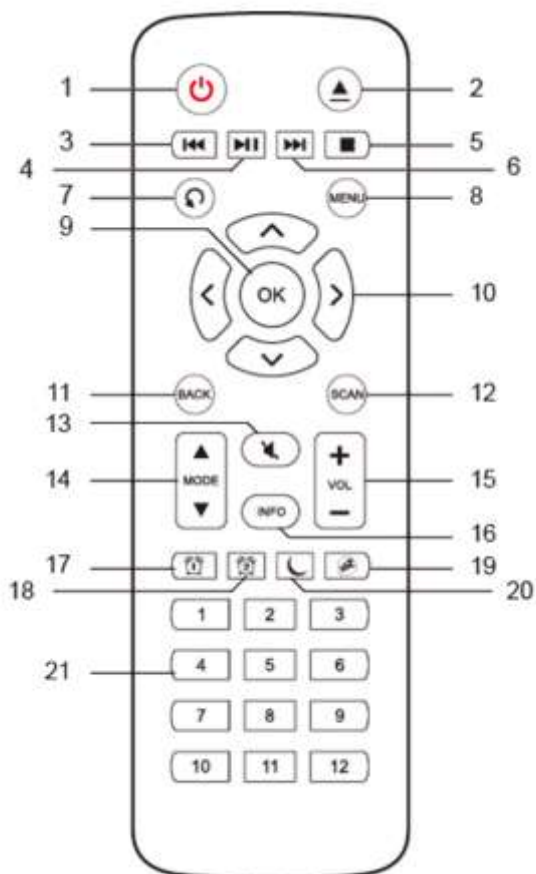

- 1 Zapnutí/pohotovostní režim
- 2 Vysunutí/vysunutí 2 CD
- 3 Vzd
- 4 Přehrávání/pauza
- 5 Stop
- 6 Vpřed
- 7 Možností přehrávání
- 8 MENU
- 9 OK
- 10 Klávesy se šipkami
- 11 ZPĚT
- 12 SKENOVÁNÍ
- 13 MUTE
- 14 Režim
- 15 Hlasitost
- 16 INFO
- 17 Budík 1
- 18 Budík 2
- 19 Odložit/Odložit
- 20 Časovač vypnutí
- 21 Číselné klávesy 1-12

## 2 Obsah

<b>1</b>	<b>Ilustrace</b>	<b>2</b>
1.1	Pohled zepředu	2
1.2	Pohled zezadu	2
1.3	Dálkové ovládání	3
<b>2</b>	<b>Obsah</b>	<b>4</b>
<b>3</b>	<b>Bezpečnostní pokyny</b>	<b>7</b>
3.1	Použité značky a symboly	7
3.2	Zamýšlené použití	8
3.3	Pro koho je návod určen	8
3.4	Bezpečné zacházení s výrobkem	8
<b>4</b>	<b>Pokyny k likvidaci</b>	<b>10</b>
<b>5</b>	<b>Právní pokyny</b>	<b>10</b>
5.1	Servisní pokyny	11
<b>6</b>	<b>Umístění zařízení</b>	<b>13</b>
<b>7</b>	<b>Popis zařízení DIGITRADIO 602</b>	<b>13</b>
7.1	Obsah balení	13
7.2	Speciální vlastnosti zařízení DIGITRADIO 602	13
7.3	Příprava zařízení DIGITRADIO 602 k provozu	14
7.3.1	Nastavení teleskopické antény	14
7.3.2	Připojení napájecího zdroje	14
7.3.3	Vložení baterií do dálkového ovládání	15
7.4	Obecné funkce zařízení	15
7.4.1	Zapnutí přístroje	15
7.4.2	Vypnutí přístroje	16
7.4.3	Ovládání zařízení pomocí dálkového ovladače	16
7.4.4	Nastavení hlasitosti	16
7.4.5	Aktivace funkce ztlumení zvuku (MUTE)	16
7.4.6	Informace na displeji	16
7.4.7	Displej	16
<b>8</b>	<b>Navigace v menu</b>	<b>17</b>
8.1	Hlavní MENU	17
8.2	Výběr zdroje	17
<b>9</b>	<b>Internetová rádia a podcasty</b>	<b>17</b>
9.1	Naposledy poslouchané	18
9.2	Seznam stanic	18
9.3	Přidání internetových rozhlasových stanic do oblíbených	18
9.4	Přístup k uloženým stanicím	19
9.5	Vymazání uložené stanice	19

<b>10</b>	<b>Spotify Connect</b>	<b>19</b>
<b>11</b>	<b>Přehrávání hudby (USB média)</b>	<b>19</b>
<b>12</b>	<b>Digitální rádio DAB+</b>	<b>20</b>
12.1	Co je to DAB	20
12.2	Příjem rádia DAB	20
12.3	Vyhledávání stanic (skenování)	20
12.3.1	Manuální skenování	20
12.4	Výběr stanice	21
12.5	Uložení DAB+ stanic do seznamu oblíbených	21
12.6	Výběr uložených stanic	21
12.7	Vymazání uložené stanice	21
12.8	Síla signálu	21
12.9	Dynamic Label Plus	22
12.10	Přizpůsobení hlasitosti DRC	22
12.11	Vymazání neaktivních stanic	22
12.12	Třídění stanic	23
<b>13</b>	<b>Režim FM</b>	<b>23</b>
13.1	Zapnutí FM režimu rádia	23
13.2	FM příjem s informacemi RDS	23
13.3	Manuální vyhledávání stanic	23
13.4	Automatické vyhledávání stanic	23
13.5	Nastavení mono/stereo	24
13.6	Ukládání FM stanic do seznamu oblíbených	24
13.7	Výběr uložené stanice	24
13.8	Vymazání uložené stanice	24
<b>14</b>	<b>Bluetooth</b>	<b>25</b>
14.1	Aktivace režimu Bluetooth	25
14.2	Párování	25
14.3	Přehrávání hudby	25
<b>15</b>	<b>Přehrávání CD MP3</b>	<b>26</b>
15.1	Obecné informace o CD/MP3 CD	26
15.2	Disky, které můžete použít	26
15.3	Přehrávání disků CD	27
15.4	Výběr skladby	27
15.5	Rychlé vyhledávání	27
15.6	Funkce opakování	28
<b>16</b>	<b>Audio vstup</b>	<b>28</b>

<b>17</b>	<b>Další funkce</b>	<b>28</b>
17.1	Časovač vypnutí	28
17.2	Budík	28
17.2.1	Nastavení času budíku	29
17.2.2	Vypnutí alarmu po jeho spuštění	30
17.2.3	Vypnutí budíku	30
<b>18</b>	<b>Nastavení systému</b>	<b>30</b>
18.1	Ekvalizér	30
18.1.1	Nastavení My EQ	30
18.2	Nastavení internetu	30
18.2.1	WPS připojení	31
18.2.2	Další informace o síťovém připojení	31
18.3	Nastavení času	32
18.4	Jazyk	32
18.5	Tovární nastavení	32
18.6	Aktualizace softwaru	33
18.7	Průvodce nastavením	33
18.8	Informace o softwaru	34
18.9	Podsvícení displeje	34
18.10	Informace o ochraně dat	35
<b>19</b>	<b>Funkce nabíjení externích zařízení</b>	<b>35</b>
19.1	Nabíjení pomocí kabelu	35
19.2	Bezdrátové nabíjení	35
<b>20</b>	<b>Čištění</b>	<b>36</b>
<b>21</b>	<b>Řešení problémů</b>	<b>37</b>
<b>22</b>	<b>Technické specifikace/pokyny výrobce</b>	<b>38</b>

## 3 Bezpečnostní pokyny

### Předmluva

Vážený zákazníku, děkujeme, že jste si vybrali DIGITRADIO 602 od společnosti TechniSat. Tento návod k použití vám má pomoci seznámit se s rozsáhlými funkcemi, které váš nový přístroj nabízí, a co nejlépe je využít. Pomůže vám přístroj DIGITRADIO 602 správně a bezpečně používat. Je určen všem, kteří se zabývají instalací, připojením, provozem, čištěním nebo likvidací přístroje. Návod k použití si uschovejte na bezpečném místě pro budoucí použití.

Aktuální verzi návodu k použití najdete na domovské stránce společnosti TechniSat [www.technisat.de](http://www.technisat.de).

Návod k obsluze jsme zpracovali co nejstručněji a použili jsme terminologii, které každý porozumí.

Doufáme, že se vám používání vašeho TechniSat DIGITRADIO 602 bude dělat radost!

Tým TechniSat

### 3.1 Použité značky a symboly

#### V tomto návodu k použití:



Označuje bezpečnostní pokyn, jehož nedbání může vést k těžkým zraněním nebo ke smrti. Dbejte též následujících slovních upozornění:

**NEBEZPEČÍ** – Těžká zranění se smrtelnými následky

**VAROVÁNÍ** – Těžká zranění eventuelně se smrtelnými následky

**POZOR** – Zranění



Označuje pokyn, kterého musíte bezpodmínečně dbát, abyste zabránili defektům přístroje, ztrátě nebo zneužití dat nebo nechtěnému provozu. Dále popisuje další funkce přístroje.



Varování před elektrickým napětím. Dbejte všech bezpečnostních pokynů, abyste zamezili zásahu elektrickým proudem. Nikdy přístroj neotvírejte.

#### Na přístroji:



Použití ve vnitřních prostorech – Přístroje tímto symbolem jsou vhodné pouze pro použití ve vnitřních prostorech.



II. třída – Elektrické předměty II. třídy jsou takové, které mají dvojitou a/nebo zesílenou izolaci a nemají možnost připojení ochranného vodiče. Plášť přístroje, plně

obklopujícího izolační umělou hmotou přístroj, třídy II může tvořit úplně nebo částečně dodatkovou nebo zesílenou izolaci.



Váš přístroj nese označení CE a splňuje všechny vyžadované normy CE.



Elektronické přístroje nepatří do komunálního odpadu, nýbrž musí být odborně likvidovány dle směrnice 2002/96/EG Evropského parlamentu a Rady, z 27. ledna 2003 o použitých elektrických a elektronických přístrojích. Prosím odevzdejte tento přístroj po ukončení jeho používání k likvidaci na pro to určeném veřejném sběrném místě.

### 3.2 Zamýšlené použití

Zařízení je určeno k příjmu rozhlasového vysílání prostřednictvím DAB+, FM a internetu. Hudební média lze streamovat prostřednictvím síťového připojení WiFi nebo Bluetooth. Zařízení bylo navrženo pro soukromé použití, nikoli pro komerční účely.

### 3.3 Pro koho je návod určen

Návod k použití je určen všem, kteří se zabývají instalací, provozem, čištěním nebo likvidací zařízení.

### 3.4 Bezpečné zacházení s výrobkem

Prosím dbejte následně uvedených pokynů, abyste minimalizovali bezpečnostní rizika, zamezili poškození přístroje, jakož i přinesli příspěvek k ochraně přírody.

Pročtěte si prosím všechny bezpečnostní pokyny pečlivě a uschovejte si tyto pro pozdější otázky. Dbejte všech varování a pokynů v tomto Návodu k použití a na zadní stěně přístroje.



#### **VAROVÁNÍ!**

Nikdy přístroj neotevírejte!

Dotyk částí vedoucích napětí je životu nebezpečný!



#### **VAROVÁNÍ!**

Nebezpečí zadušení! Balení a jeho díly nepostupujte dětem. Nebezpečí zadušení foliemi nebo jinými balícími materiály.



Dbejte všech následujících pokynů k účelu přiměřenému používání přístroje, abyste předcházeli defektům přístroje a osobním poškozením.

- Přístroj nikdy sami neopravujte. Opravy může provádět pouze vyškolený odborný personál. obraťte se prosím na naše zákaznická střediska.
- Přístroj se může provozovat pouze v pro něj stanovených podmínkách okolí.



- Nevystavujte přístroj kapající nebo stříkající vodě. Pokud vnikne voda do přístroje, odpojte jej od napájecí sítě a vyrozumějte servis.
- Nevystavujte přístroj zdrojům tepla, které by přístroj dodatečně k normálnímu provozu ohřívaly.
- Při nápadném defektu přístroje, vývoji zápachu nebo kouře, výrazných poruchách funkce, poškození pláště bezodkladně uvědomte servis.
- Přístroj se smí provozovat jen s předepsaným napětím. Nepokoušejte se nikdy provozovat přístroj s jiným napětím.
- Vykazuje-li přístroj poškození, nesmí se uvádět do provozu.
- Neuvádějte přístroj do provozu v blízkosti koupacích van, sprch, plaveckých bazénů nebo tekoucí či stříkající vody. Je tu nebezpečí úrazu elektrickým proudem a/nebo poškození přístroje.
- Cizí předměty, např. jehly, mince, atd. nesmí proniknout do vnitřku přístroje. Nedotýkat se připojovacích kontaktů kovovými předměty nebo prsty. Následkem mohou být zkratky.
- Tento přístroj není určen pro to, aby byl obsluhován osobami (včetně dětí) s omezenými psychickými, sensorickými nebo duševními schopnostmi nebo pro nedostatek zkušenosti anebo pro nedostatek znalostí, leda v případě, že by byly pod dohledem osoby zajišťující jejich bezpečnost, nebo od této dostávaly instrukce, jak se přístroj používá. Nenechejte nikdy děti bez dohledu tento přístroj používat.
- Je zakázáno provádět přestavby přístroje.
- CD přehrávač používá neviditelný laserový paprsek. Tento může zranit při vadné manipulaci Váš zrak. Nedívejte se nikdy do otevřeného prostoru pro CD.



\* Tento přístroj byl zařazen jako laserový přístroj třídy 1 (CLASS 1 LASER)

## 4 Pokyny k likvidaci

Obal přístroje se skládá výhradně z recyklovatelných materiálů. Ty prosím roztřídte a odneste do recyklačního zařízení tzv. "Dual System". Tento výrobek je označen podle směrnice 2012/19/EU o elektrickém a elektronickém odpadu (OEEZ) a po skončení životnosti nesmí být likvidován společně s běžným domácím odpadem. Musí být odevzdán do sběrného místa pro recyklaci elektrických a elektronických zařízení.



Tuto skutečnost označuje symbol  na výrobku, v návodu k použití nebo na obalu.

Použité materiály lze znovu použít v souladu s jejich označením. Recyklací, zpětným získáváním materiálů nebo jinými druhy recyklace starých zařízení významně přispíváte k ochraně našeho životního prostředí.



O lokalitě sběrného dvora a informací týkající se likvidace odpadu se informujte se na místních úřadech. Dbejte na to, aby baterie/dobíjecí baterie a elektronický odpad nebyly likvidovány společně s domovním odpadem, ale byly řádně zlikvidovány (odevzdány specializovaným prodejcům, nebezpečný odpad).



Důležité pokyny pro likvidaci baterií/dobíjecích baterií: Baterie/dobíjecí baterie mohou obsahovat toxické látky, které jsou nebezpečné pro zdraví a životní prostředí. Baterie/dobíjecí baterie podléhají evropské směrnici 2013/56/EU. Nesmí být likvidovány v běžném domácím odpadu, ale musí být vyjmuty a zlikvidovány odděleně od přístroje.

Upozorňujeme, že před likvidací zařízení byste měli vymazat všechny osobní údaje uložené v zařízení.

## 5 Právní pokyny



Tímto prohlašuje TechniSat, že sdělovací zařízení typu DIGITRADIO 602 odpovídá směrnici 2014/53/EU. Úplný text EU Prohlášení o konformitě je k dispozici na kartě produktu na stránkách [www.technisat.de](http://www.technisat.de)



TechniSat není zodpovědný za poškození výrobku vlivem vnějších působení, opotřebením nebo nepřiměřeným zacházením, nekvalifikovanými opravami, modifikacemi nebo nehodami.



Změny a tiskové chyby jsou vyhrazeny. Stav 6/22.  
Opisy a rozmnožování pouze s povolením vydavatele. Příslušnou aktuální verzi  
Návodu k použití obdržíte ve formátu PDF v oddílu stahování domovské stránky  
TechniSat pod [www.technisat.de](http://www.technisat.de).



TechniSat a DIGITRADIO 602 jsou zanesené ochranné značky:

**TechniSat Digital GmbH**

TechniPark  
Julius-Saxler-Straße 3  
D-54550 Daun/Eifel  
[www.technisat.de](http://www.technisat.de)

Jména uváděných firem, institucí nebo značek jsou ochranné známky nebo zanesené  
ochranné známky příslušných vlastníků.

Software Spotify podléhá licencím třetích stran, které najdete zde:

<https://www.spotify.com/connect/third-party-licenses>



V níže uvedených zemích se smí provozovat přístroj v pásmu 5 GHz WLAN pouze  
v uzavřených prostorech.

BE	CY	FI	FR	HU	LV	LI
LU	NL	ES	SE	UK	CH	DE

## 5.1 Servisní pokyny



Tento výrobek je odzkoušen na kvalitu a opatřen zákonnou zárukou o trvání 24 měsíců ode dne prodeje. Prosím uschovejte si účtenku jako důkaz nákupu. Při uplatňování záručních nároků se obraťte na obchodníka, u něž jste výrobek zakoupili.



Poznámka! Pro otázky a informace, pokud u tohoto výrobku dojde k problému, je Vám k dispozici naše technická horká linka.

Po. – Pá. 8:00 – 18:00

Tel. 03925/9200 1800.



Požadavky na opravu můžete rovněž přímo online uplatňovat na [www.technisat.de/reparatur](http://www.technisat.de/reparatur).

Pro případně nutné zaslání přístroje použijte výlučně následující adresu.

TechniSat Digital GmbH  
Service-Center  
Nordstr. 4a  
39418 Staßfurt



## **6 Umístění zařízení**

> Zařízení umístěte na pevný, bezpečný a vodorovný povrch. Dbejte na to, aby byl prostor dobře větraný.



Poznámky:

- Zařízení neumísťujte na měkké povrchy, jako jsou koberce a deky, ani do blízkosti záclon a závěsů na stěnách. Ty by mohly zavazet větracím otvorům. V důsledku toho by mohlo dojít k přerušení potřebného proudění vzduchu. To by mohlo vést k požáru zařízení.
- Upozorňujeme, že nožičky zařízení by v určitých situacích mohly zanechat barevné stopy na některých typech povrchů nábytku. Mezi nábytek a zařízení umístěte ochrannou vrstvu.
- Zařízení DIGITRADIO 602 uchovávejte mimo dosah zařízení, která vytvářejí intenzivní magnetické pole. V opačném případě může dojít k rušení příjmu.
- Nepokládejte na zařízení žádné těžké předměty.
- Při zvedání držte zařízení DIGITRADIO 602 pouze po stranách. Dávejte pozor, abyste se nedotkli spodní části subwooferu nebo ji nepoškodili.

## **7 Popis DIGITRADIO 602**

### **7.1 Obsah balení**

Před prvním spuštěním zkontrolujte, zda bylo vše dodáno:

- 1x DIGITRADIO 602
- 1x dálkový ovladač + baterie
- 1x napájecí adaptér

### **7.2 Speciální vlastnosti DIGITRADIO 602**



DIGITRADIO 602 se skládá z rozhlasového přijímače DAB+/FM/Internet, který má následující funkce:

- Můžete uložit až 12 oblíbených stanic najednou.
- Rádio přijímá VHF frekvence 87,5-108 MHz (analogové) a DAB+ 174,9-239,2MHz (digitální anténa).
- Internetové rádio přes WiFi připojení.
- MP3 CD přehrávač.
- Spotify Connect.
- Přehrávání hudby přes USB nebo Bluetooth připojení.
- Bezdrátové nabíjení externích zařízení.
- Provoz s aplikací TechniSat CONNECT nebo prostřednictvím zařízení Amazon Echo.

## 7.3 Příprava zařízení DIGITRADIO 602 k provozu

### 7.3.1 Nastavení teleskopické antény

Počet a kvalita přijímaných vysílačů závisí na příjmových podmínkách na stanovišti. S anténou lze dosáhnout vynikajícího příjmu.

- > Nasměrujte **anténu (12)** a roztáhněte jí po celé délce.
-  Důležité je exaktní nasměrování antény obzvláště v okrajových oblastech příjmu DAB+. Na internetu lze pod <http://www.digitalradiodab.cz/> rychle nalézt polohu nejbližších vysílacích stožárů.
-  Spusťte první vyhledávání u okna ve směru vysílacího stožáru. Při špatném počasí může být příjem vysílání DAB+ jen omezeně možný.
-  Nedotýkejte se antény při reprodukci vysílače. Toto může vést k nepříznivému ovlivnění příjmu a k vysazování zvuku.

### 7.3.2 Připojení síťového kabelu



#### **VAROVÁNÍ!**

Síťové zástrčky se nedotýkejte mokřýma rukama, nebezpečí zásahu elektrickým proudem!



#### **POZOR!**

Položte síťový kabel tak, aby o něj nikdo nemohl zakopnout.



#### Poznámky

- Před použitím (zasunutím síťové zástrčky do zásuvky) se ujistěte, že provozní napětí odpovídá místnímu napětí v síti.
- Použijte vhodnou, snadno přístupnou elektrickou zásuvku a vyhněte se použití více zásuvek!
- V případě poruchy nebo zjištění kouře či zápachu z krytu, okamžitě vytáhněte zástrčku ze zásuvky!
- Pokud nebudete přístroj delší dobu používat, vytáhněte zástrčku ze zásuvky, např. před odjezdem na delší cestu.
- > Zasuňte zástrčku stejnosměrného proudu napájecí jednotky do zásuvky označené **DC IN (24)** na zadní straně zařízení DIGITRADIO 602.
- > Až poté zasuňte zástrčku do elektrické zásuvky.

### 7.3.3 Vložení baterií do dálkového ovládání

- > Otevřete kryt baterií na zadní stěně dálkového ovládání tím, že jej posunete ve směru šipky.
- > Vložte baterie (2x AAA 1,5 V) do místa pro baterie a dbejte správné polaritu. Polarita je vyznačena.

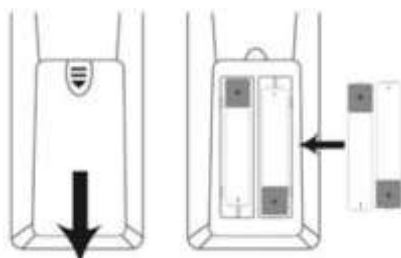

- > Znovu pečlivě zavřete víko přihrádky na baterie a ujistěte se, že pojistné jazýčky víka zapadly do krytu.



Poznámky:

- Pro provoz dálkového ovládání potřebujete 2 alkalické baterie typu micro, 1,5 V, AAA. Dávejte při vkládání pozor na správnou polaritu.
- Vyměňte zavčas slábnoucí baterie.
- Vyteklé baterie mohou způsobit poškození dálkového ovládání.
- Když nebude přístroj delší dobu používán, vyjměte baterie z dálkového ovládání.
- Důležitý pokyn pro likvidaci:  
Baterie mohou obsahovat jedovaté látky, které poškozují životní prostředí. Likvidujte proto baterie bezpodmínečně odpovídaje platným zákonným ustanovením. Nezahazujte baterie nikdy do normálního domovního odpadu.

### 7.4 Obecné funkce přístroje

Nastavení a ovládání funkcí lze provádět jak pomocí tlačítek na přístroji, tak pomocí dálkového ovladače. Popis ovládání v tomto návodu k použití se vztahuje na tlačítka na dálkovém ovladači.

#### 7.4.1 Zapnutí přístroje

- > Stiskem tlačítka  **Zapnuto/Standby** (2) na přístroji nebo na dálkovém ovládání (1) DIGITRADIO 602 zapnete.



Po prvním zapnutí můžete spustit asistenta nastavení (položka 18.7). Zde můžete nastavit datum a čas buď přes DAB/FM, internet nebo bez aktualizace (ručně). Poté se pokusí připojit k síti WiFi. Chcete-li to provést, vyberte příslušnou síť WLAN a v případě potřeby zadejte heslo WLAN pomocí dálkového ovladače.

#### 7.4.2 Vypnutí přístroje

- > Stiskem tlačítka **Zapnuto/Standby** (2) na přístroji nebo **On/Standby** (1) na dálkovém ovladači můžete zařízení zapnout nebo přepnout do pohotovostního režimu. Na displeji se zobrazí datum a čas.

#### 7.4.3 Ovládání rádia pomocí dálkového ovládání

Pomocí infračerveného dálkového ovládání můžete ovládat nejdůležitější funkce zařízení z pohodlí křesla. Při ovládání přístroje pomocí dálkového ovladače berte v úvahu následující body:

- > Dálkový ovladač nasměrujte na přední část zařízení.
- > Musí být zajištěn vizuální kontakt mezi vysílačem a přijímačem.
- > Pokud se sníží dosah dálkového ovládání, vyměňte baterie.

 Maximální dosah je přibližně 5 metrů od přední části zařízení.

#### 7.4.4 Nastavení hlasitosti

- > Hlasitost nastavíte tlačítka **VOL +/-** (15) na dálkovém ovládání nebo otáčením otočného tlačítka **VOLUME**/ (2) na přístroji.

#### 7.4.5 Aktivace funkce MUTE - úplné vypnutí zvuku

- > Pro okamžité ztišení stiskněte tlačítko **MUTE** (4) na zařízení nebo **MUTE** (13) na dálkovém ovladači.
- > Dalším stisknutím tlačítka MUTE hlasitost opět zapnete.

 Tento režim bude na stavovém řádku označen příslušnou ikonou.

#### 7.4.6 Zobrazení informací na displeji

- > pakovaným stisknutím tlačítka **INFO** (11) na zařízení nebo **INFO** (16) na dálkovém ovladači během přehrávání, lze zobrazit a procházet určité doplňkové informace.

#### 7.4.7 Displej

Současný zdroj

Název stanice,  
skladba, interpret,  
další informace,

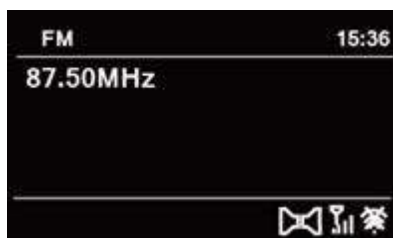

Čas

Stavový řádek  
zobrazující sílu  
příjmu WiFi a  
DAB+/FM, aktivní  
budík, stereo/mono  
atd.





Zobrazené údaje se mohou lišit v závislosti na zvolené funkci/zdroji. Pokyny na displeji berte na vědomí.

- > Další informace zobrazované na displeji, jako je název, interpret nebo frekvence stanice, lze nastavit a procházet v závislosti na zdroji/stanici pomocí tlačítka INFO.

## 8 Navigace v MENU

Pohyb v menu se provádí hlavně pomocí tlačítek **MENU**, **▲/▼/◀/▶** a **OK** na dálkovém ovladači.

MENU je rozděleno na příslušnou **podnabídku** pro aktuálně vybraný zdroj, **hlavní nabídku**. Chcete-li se pohybovat v podnabídkách, označte příslušnou položku pomocí tlačítek se šipkami **▲/▼** a vyvolejte/aktivujte ji tlačítkem **OK** nebo alternativně tlačítkem **▶**.

"\*" Označí aktuální výběr.

Stisknutím tlačítka **BACK** nebo **◀** se vrátíte o jeden krok zpět.



Zavření nabídky: Stiskněte několikrát tlačítko **BACK** nebo **MENU** nebo počkejte přibližně 15 sekund.

### 8.1 Hlavní MENU

Hlavní MENU vás zavede ke všem funkcím a nastavením DIGITRADIO 602.

- > Stisknutím do menu(nabídky) vstoupíte stiskem tlačítka **MENU**. Pokud se právě nacházíte v některém zdroji přehrávání a stisknete MENU, ukáže se vám podnabídka pro tento zdroj. Chcete-li vstoupit do hlavní nabídky, v otevřené podnabídce vyberte pomocí tlačítka **▲/▼** možnost **> Hlavní MENU** a stiskněte tlačítko **OK**.

### Výběr zdroje přehrávání

- > Stiskněte několikrát tlačítko **MODE**, dokud se na displeji nezobrazí požadovaný zdroj.

Alternativně:

- > Stiskněte tlačítko **MENU**.
- > Pomocí tlačítek **▲** nebo **▼** vyberte položku **[hlavní menu/main menu]** a výběr potvrďte tlačítkem **OK**.
- > Pomocí tlačítek **▲** nebo **▼** vyberte požadovaný zdroj a potvrďte výběr tlačítkem **OK**.

## 9 Internetové rádio a podcasty

DIGITRADIO 602 je vybaveno přijímačem internetových rádií. Pro příjem internetových rozhlasových stanic/vysílání/podcastů potřebujete WiFi router s přístupem k internetu.

- > Opakovaně stiskněte tlačítko **MODE**, dokud se na displeji nezobrazí **[Internet Radio]** nebo **[Podcast]**.

Alternativně:

- > Stiskněte tlačítko **MENU** a poté vyberte možnost [Hlavní nabídka > Internetová rádia **[Main menu > Internet radio]** nebo **[Podcast]**.



Pokud spouštíte internetové rádio poprvé bez nakonfigurovaného připojení k WiFi, musíte nejprve toto připojení nastavit. Více informací naleznete v části "20.3 Nastavení internetu".



Průvodce sítí zobrazí všechny stanice WiFi v dosahu. Pomocí tlačítek ▲/▼ a **OK** vyberte síť WiFi, ke které se chcete připojit a pomocí zobrazené klávesnice zadejte heslo. Poté vyberte **OK** a stiskněte tlačítko **OK**. Pokud je zadané heslo správné, je nyní navázáno připojení k síti. Ve stavovém řádku displeje use zobrazí tato ikona



Chcete-li zadání zrušit, vyberte **CANCEL** a stiskněte tlačítko **OK**. Pokud se spletete, můžete poslední zadané písmeno vymazat stisknutím tlačítka **BKSP**.

### 9.1 Naposledy poslouchané

- > Výběrem **[MENU > Poslední poslouchaný]** zobrazíte seznam naposledy přehrávaných stanic.
- > Pomocí tlačítek ▲/▼ vyberte stanici a přehrajte ji pomocí **OK**.

### 9.2 Seznam stanic

- > Stiskněte tlačítko **MENU** a vyberte možnost **[Seznam stanic/Station List]** nebo. Stiskněte tlačítko **OK**.



V části Seznam stanic se zobrazí všechny internetové rozhlasové stanice, rozdělené podle různých kategorií.

- > Vyberte stanici podle kategorie/země/žánru (category/country/genre) a stiskněte tlačítko **OK**.



Chcete-li přidat stanici mezi **oblíbené**, stiskněte a podržte tlačítko **OK** během přehrávání, dokud se nezobrazí „**Oblíbený přidán**“. Případně stiskněte a podržte jedno z číselných tlačítek 1...12 pro uložení stanice pod jedno z číselných tlačítek. Chcete-li získat další informace o aktuálně přehrávané stanici, stiskněte tlačítko **INFO** (položka 7.4.6).

### 9.3 Přidání internetových stanic do seznamu oblíbených

Do paměti oblíbených stanic lze uložit až 12 stanic. Uložené stanice zůstanou zachovány i v případě výpadku proudu.

- > Nastavte požadovanou stanici.

- > Stiskněte jedno z číselných tlačítek **0 - 9** na dálkovém ovladači a podržte je stisknuté, dokud se na displeji nezobrazí **[uloženo/saved]**.
- > Uložení dalších stanic: Postup opakujte.

Případně:

- > Stiskněte a podržte tlačítko **FAV** a pomocí tlačítek **▲/ ▼** vyberte pozici 1 - 12 a stiskněte tlačítko **OK**.

#### **9.4 Přístup k uloženým stanicím**

- > Krátce stiskněte požadované číselné tlačítko 0 - 9. Pokud není na tomto místě uložena žádná stanice, zobrazí se zpráva **[Paměťový slot prázdný/Memory slot empty]**.

Alternativně:

- > Krátce stiskněte tlačítko **FAV** a pomocí tlačítek **▲/ ▼** vyberte oblíbenou stanici na pozici 1 - 12 a stiskněte tlačítko **OK**.

#### **9.5 Vymazání uložené stanice**

- > Jednoduše na požadovanou pozici uložte jinou stanici.

### **10 Spotify Connect**

- > Stiskněte tlačítko **MODE** tolikrát, dokud se na displeji nezobrazí **[Spotify Connect]**.
- > Použijte svůj chytrý telefon, tablet nebo počítač jako dálkové ovládání Spotify. Další informace najdete na adrese [spotify.com/connect](https://developer.spotify.com/legal/third-party-licenses/#embedded-sdk-third-party-licenses).



Na software Spotify se vztahují licenční ustanovení třetích stran, která vám najdete zde: <https://developer.spotify.com/legal/third-party-licenses/#embedded-sdk-third-party-licenses>

### **11 Přehrávání hudby (USB média)**

TECHNIRADIO 602 můžete využít pro přehrávání audio souborů z paměťového zdroje USB. To vyžaduje, aby byl USB flashdisk připojen k portu **USB (1)**.

- > Opakovaně stiskněte tlačítko **MODE**, dokud se na displeji nezobrazí **[USB]**.

Alternativně:

- > Stiskněte tlačítko **MENU** a poté vyberte možnost **[Main Menu > USB]**.
- > Přehrávání hudby lze ovládat tlačítky přehrávání **play/pause** (2), **stop** (16) a **track skip** (3, 15). Další funkce, jako je náhodné přehrávání, opakování stopy/složky nebo programování přehrávání, naleznete v kapitole "15 Přehrávání audio/MP3 CD".

## 12 Digitální rádio - DAB+

### 12.1 Co je to DAB+

DAB+ je nový digitální formát, pomocí kterého můžete slyšet krystalově čistý zvuk bez šumu. Jinak, než u běžných analogových vysílačů, vysílá u DAB+ větší množství vysílačů na té samé frekvenci. Další informace obdržíte např. pod <https://digital.rozhlas.cz/> nebo <http://www.digitalradiodab.cz>

### 12.2 Příjem DAB+ rádia

> Tiskněte tlačítko **MODE**, až se zobrazí na displeji **[DAB]**.

Případně:

> Stiskněte tlačítko **MENU** a vyberte možnost **[Hlavní menu > DAB+]**.



Je-li DAB+ spuštěn poprvé, provede se kompletní vyhledávání. Poté se zobrazí seznam stanic (viz kapitola 7.3.1).

### 12.3 Provedení úplného vyhledávání

Automatické skenování prohledává všechny kanály DAB+ v pásmu III a vyhledává tak všechny stanice dostupné v oblasti příjmu.



Po ukončení vyhledávání bude reprodukován první vysílač v abecedním pořadí.

> Stisknutím tlačítka **SCAN** provedete úplné skenování. Na displeji se zobrazí "Search". Skenování se spustí a na displeji se zobrazí ukazatel průběhu. Poté se zobrazí seznam stanic.

> Po dokončení stiskněte tlačítka **▲** nebo **▼** a **OK** pro výběr stanice.

Alternativně:

> Otevřete **MENU** a pomocí tlačítek **▲** nebo **▼** vyberte **[Úplné vyhledávání/Full Scan]** a stiskněte tlačítko **ENTER**.



Nenajde-li se žádná stanice, zkontrolujte teleskopickou anténu a změňte případně umístění (bod 7.3.1).

#### 12.3.1 Manuální skenování

Chcete-li spustit manuální skenování konkrétní stanice, postupujte následujícím způsobem:

> Zvolte **[Menu ] > [Nastavit manuálně/Set Manually]** a stiskněte tlačítko **OK**.

> Pomocí tlačítek **▲** nebo **▼** vyberte frekvenci stanice a stiskněte tlačítko **OK**.



Pokud jsou na vybrané frekvenci vysílány stanice, bude tato frekvence zobrazena na displeji (viz také kapitola 12.8). Pokud tyto stanice nejsou aktuálně uloženy v seznamu stanic, budou tam nyní uloženy.

#### 12.4 Výběr stanice

- > Nalezené stanice můžete vyhledat stisknutím tlačítka **▲** nebo **▼**
- > Pro výběr stanice stiskněte tlačítko **OK**.
- > Případně můžete stisknout tlačítko **MENU** a pomocí tlačítka **▲** nebo **▼** vybrat **[Seznam stanic/Station list]**.

#### 13.5 Uložení DAB+ stanic do seznamu oblíbených

Do paměti oblíbených stanic lze uložit až 12 stanic. Uložené stanice se zachovají i v případě výpadku proudu.

- > Nastavte požadovanou stanici.
- > Stiskněte jedno z číselných tlačítek 0 - 12 a podržte je stisknuté, dokud se na displeji nezobrazí **[uloženo/saved]**.
- > Uložení dalších stanic: Postup opakujte.

Případně:

- > Podržte stisknuté tlačítko **PRESET**, pomocí tlačítek **OK/SNOOZE** vyberte oblíbené místo v paměti a stiskněte ovladač **OK/SNOOZE**.

#### 12.6 Výběr uložených stanic

- > Krátce stiskněte požadované číselné **tlačítko 0 - 12**. Pokud ve zvoleném programovém slotu není uložena žádná stanice, zobrazí se zpráva **[Není k dispozici]**.

Alternativně:

- > Stiskněte tlačítko **PRESET** na zařízení, pomocí otočného ovladače **OK/SNOOZE** vyberte oblíbené místo v paměti a stiskněte otočný ovladač **OK/SNOOZE**.

#### 12.7 Vymazání uložené stanice

- > Jednoduše na požadovanou pozici uložte jinou stanici.

#### 12.8 Síla signálu

- > Několikrát stiskněte tlačítko **INFO**. Zobrazí se síla signálu.
- > Modulační pruh zobrazuje aktuální úroveň.

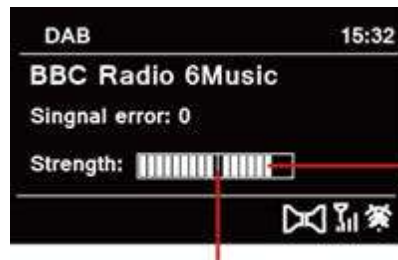

Síla signálu

Minimální Síla signálu

**i** Stanice s intenzitou signálu nižší než požadovaná minimální intenzita signálu nevysílají dostatečně silný signál. V případě potřeby seřídte anténu podle popisu v části 7.3.1.

**i** Několikerým stisknutím tlačítka **INFO** lze zobrazit různé informace, jako je typ stanice, název multiplexu, frekvence, chyba signálu, rychlost, datový tok, formát stanice a datum.

## 12.9 Dynamic Label Plus

Pokud to poskytovatel programu podporuje, umožňuje služba Dynamic Label Plus zobrazit také, například název aktuálního programu nebo skladbu a interpreta.

## 12.10 Přizpůsobení hlasitosti (DRC)

Bodem menu **Přizpůsobení hlasitosti** se nastaví kompresní poměr, který vyrovnává dynamické výkyvy a tím přicházející variace hlasitosti.

> Stiskněte tlačítko **MENU** a zvolte tlačítky **▲ / ▼** položku > [**Přizpůsobení hlasitosti/ Volume Adjustment**].

> Stiskněte tlačítko **ENTER**.

**DRC vysoké-** Vysoká komprese

**DRC nízké-** Nižší komprese

**DRC vyp.-** Komprese vypnuta

> Potvrďte nastavení stisknutím **OK**.

## 12.11 Odstranění neaktivních stanic

> Stiskněte tlačítko **MENU** a tlačítky **▲ / ▼** vyberte položku > [**Smazat neaktivní stanice/Delete inactive stations**].

> Stiskněte tlačítko **OK**.

Následuje otázka [**Smazat/Delete**], zda se mají neaktivní stanice opravdu smazat.

> Pomocí tlačítek **▲ / ▼** položku [**Ano/Yes**] a potvrďte volbu stiskem tlačítka **ENTER**.

## 12.12 Třídění stanic

- > Stiskněte tlačítko **MENU** a potom nebo vyberte > [**Pořadí stanic/Station order**].
- > Pomocí ▲ / ▼ zvolte způsob řazení a potvrďte výběr pomocí **OK**.



Nyní si můžete vybrat mezi: **Alphanumeric/Abecední** a **Provider/Poskytovatel**.

## 13 FM režim

### 13.1 Zapnutí FM režimu

- > Stiskněte několikrát tlačítko **MODE**, dokud se na displeji nezobrazí [**FM-Radio**].

Alternativně:

- > Stiskněte tlačítko **MENU** a poté vyberte možnost [**Hlavní menu > FM**].



Při prvním zapnutí rádia je nastavena frekvence na 87,5 MHz.



Pokud jste již nastavili nebo uložili stanici, rádio přehraje naposledy nastavenou stanici.



V případě stanic s podporou RDS se zobrazí název stanice. Pro zlepšení příjmu nastavte anténu.

### 13.2 FM (VKV) příjem s informacemi RDS

RDS je způsob vysílání doplňkových informací prostřednictvím stanic FM. Vysílací stanice s RDS mohou například vysílat název své stanice nebo typ programu. Ty se zobrazí na displeji.

- > Přístroj může zobrazovat následující informace RDS:  
**RT** (Radiotext), **PS** (název vysílače), **PTY** (Typ programu).

### 13.3 Manuální vyhledávání stanic

- > V režimu FM stiskněte tlačítko ▲ nebo ▼ a nastavte požadovanou stanici. Na displeji se zobrazí frekvence v krocích po 0,05 MHz.

### 13.4 Automatické vyhledávání stanic

- > Stisknutím tlačítka **SCAN** spustíte automatické skenování. Frekvence stanice běží na displeji směrem nahoru

nebo,

V režimu FM podržte stisknuté tlačítko ▲ nebo ▼ po dobu přibližně 2 sekund, aby se automaticky vyhledala další stanice s dostatečně silným signálem.



Pokud je nalezena stanice FM s dostatečně silným signálem, skenování se zastaví a stanice se přehraje. Pokud je přijímána stanice RDS, zobrazí se název stanice a případně i text rádia.



Chcete-li naladit i slabší stanice, použijte funkci ruční volby stanice.



V nabídce **Menu > Nastavení skenování (Menu > Scan settings)** můžete nastavit, zda má skenování vyhledávat pouze silné stanice (Strong stations only). Za tímto účelem stiskněte tlačítko **MENU** a **> Nastavení skenování > [Ano] (Scan settings > [Yes].)** Výběr potvrďte tlačítkem **OK**. Při nastavení **[NO]** se skenování automaticky zastaví u každé stanice. U těchto stanic však může docházet k rušení.

### 13.5 Nastavení MONO / STEREO

- > Stiskněte tlačítko **MENU** a pomocí tlačítka **▲** nebo **▼** vyberte možnost **> [Nastavení zvuku/Audio setting]**.
- > Zvolte **[YES]** pro přehrávání monofonního zvuku pouze při slabém příjmu FM nebo **[NO]** pro přehrávání stereofonního zvuku (pouze za dobrých příjmových podmínek).
- > Potvrďte stisknutím tlačítka **OK**.

### 13.6 Uložení FM stanic do seznamu oblíbených

Do paměti oblíbených stanic lze uložit až 12 stanic. Uložené stanice se zachovají i v případě výpadku proudu.

- > Vyberte požadovanou stanici.
- > Stiskněte jedno z číselných tlačítek 0 - 12 a podržte je stisknuté, dokud se na displeji nezobrazí **[uloženo/saved]**.
- > Uložení dalších stanic: Postup opakujte.

Případně:

- > Stiskněte a podržte tlačítko **PRESET** na zařízení, pomocí ovladače **OK/SNOOZE** vyberte oblíbené místo v paměti a stiskněte ovladač **OK/SNOOZE**.

### 13.7 Výběr uložené stanice

- > Stiskněte požadované číselné tlačítko **1 ... 12**. Pokud jste neuložili stanici do vybraného oblíbeného paměťového místa, zobrazí se **[Není k dispozici]**.

Alternativně:

- > Stiskněte tlačítko **PRESET** na zařízení, pomocí otočného ovladače **OK/SNOOZE** vyberte oblíbené místo v paměti a stiskněte otočný ovladač **OK/SNOOZE**.

### 13.8 Vymazání uložené stanice

- > Na příslušné místo uložte novou stanici.



## 14 Bluetooth

### 14.1 Aktivace režimu Bluetooth

- > Opakovaně stiskněte tlačítko **MODE**, dokud se na displeji nezobrazí **[Bluetooth Audio]**.

Alternativně:

- > Stiskněte tlačítko **MENU** a poté vyberte možnost **[Hlavní menu/Main Menu > Bluetooth]**.



Ve stavovém řádku na displeji bliká symbol **[BT]**, který označuje režim párování.



Pokud již bylo DIGITRADIO 602 spárováno s jiným zařízením, které je v dosahu, dojde k automatickému navázání spojení.

### 14.2 Párování

- > Aktivujte Bluetooth na svém hudebním přehrávači, např. chytrém telefonu nebo tabletu.



Pokud aktivujete Bluetooth na hudebním přehrávači, prostudujte si příslušný návod k použití zařízení, které chcete spárovat s DIGITRADIO 602.



Upozorňujeme, že k zařízení DIGITRADIO 602 může být v jednom okamžiku připojeno pouze 1 zařízení.



Dbejte na to, abyste nepřekročili maximální dosah Bluetooth 10 metrů, aby byla zaručena vynikající kvalita přehrávání.

- > Vyberte seznam zařízení Bluetooth nalezených v hudebním přehrávači.
- > V seznamu vyhledejte položku **DIGITRADIO 602** a vyberte ji. Pokud výběr vyžaduje zadání kódu PIN, zadejte "0000" (4 x nula).
- > Pokud je párování úspěšné, symbol **[BT]** na displeji DIGITRADIO přestane blikat.

### 14.3 Přehrávání hudby

- > Vyberte hudební skladbu v hudebním přehrávači a přehrajte ji.
- > Zvuk je nyní přehráván prostřednictvím DIGITRADIO 602.



Pomocí tlačítek Play na dálkovém ovladači DIGITRADIO můžete ovládat přehrávání na hudebním přehrávači (pouze u kompatibilních zařízení).



Chcete-li spárovat nové zařízení s DIGITRADIO 602, musíte nejprve odpojit staré zařízení. Můžete to spustit na externím zařízení nebo vybrat MENU > [Nastavit Bluetooth] na DIGITRADIO 602. DIGITRADIO 602 je nyní opět v režimu propojení.

## 15 Přehrávání audia z CD MP3

### 15.1 Obecné informace o CD MP3

Zařízení je určeno pro hudební CD, která se přehrávají se zvukovými daty (CD-DA nebo MP3 pro CD-R a CD-RW). Formáty MP3 musí být generovány pomocí normy ISO 9660 Level 1, nebo Level 2. CD disky s více relacemi nelze číst.

V režimu MP3 jsou pojmy "Folder" = Album a "Track" kritické. "Album" odpovídá složce v počítači a "Track" souboru v počítači nebo stopě CD-DA.

Přístroj řadí alba nebo stopy abecedně podle názvu. Pokud dáváte přednost jinému pořadí, změňte název stopy nebo alba a před název umístěte číslo. Při vypalování CD-R a CD-RW disků se zvukovými daty mohou nastat různé problémy které mohou občas ohrozit plynulé přehrávání. Příčinami jsou vadné nastavení softwaru nebo hardwaru nebo použitý prázdný disk. Pokud by k takovým chybám došlo, měli byste se obrátit na výrobce vypalovacího softwaru pro CD/vypalovačku nebo vyhledat příslušné informace, např. na internetu.



Pokud vytváříte zvukové disky CD, dodržujte zákonné požadavky autorských práv třetích stran a neporušujte je.



Přístroj dokáže přehrávat CD s daty ve formátu MP3 a normální audio CD (.wav). Při převodu zvukových souborů nepoužívejte jiné přípony souborů, například \*.doc, \*.txt, \*.pdf atd.



Vzhledem k rozmanitosti různých softwarů pro kódování nelze zaručit, že každý MP3 soubor bude možné bez problémů přehrát.



Pokud se vyskytnou vadné stopy/soubory, bude přehrávání pokračovat další stopou/souborem.



Je lepší vypalovat disk CD nízkou rychlostí a vytvořit disk CD s jednou relací.

### 15.2 Disky, které můžete použít

CD přehrávač je kompatibilní s médii CD, CD-R/RW a MP3 CD.



Pokud přístroj přenášíte, vyjměte disk z jednotky. Tak zabráníte poškození přehrávače CD a disku.



Kvalita přehrávání s disky CD MP3 závisí na nastavení přenosové rychlosti a na tom, jaký vypalovací software byl použit.

### 15.3 Přehrávání CD

- > Přepněte se stisky tlačítka **MODE** do režimu **Přehrávač CD**.
- > Na displeji se zobrazí **[CD]**.
- > Opatrně zasuňte disk CD do slotu CD potištěnou stranou nahoru, dokud se disk CD automaticky nezatáhne.
- > Data na CD se budou načítat a kontrolovat. Na displeji se zobrazí **[Načítání/Loading]**.



S ovládáním vzčkejte, až se obsah CD kompletně načte, aby se zajistilo, že byly přečteny všechny potřebné informace z CD. Obzvláště u CD-MP3 může tento proces zabrat nějaký čas.



Při vkládání/vyjímání CD toto uchopovat pouze na okraji.

- > Stisky tlačítka **Přehrávání/Pauza**  můžete reprodukci přerušit (na displeji bliká doba přehrávání), případně v ní novým stiskem pokračovat.

- > Tlačítkem **STOP**  ukončíte reprodukci. Na displeji se objeví úhrnný čas titulů.





Před vyjmutím CD disku z mechaniky, vždy řádně ukončete reprodukci a CD disk nevytahujte, pokud se přehrává nějaké audio.



Nenásleduje-li další reprodukce, přepíná DIGITRADIO 602 po cca 15 minutách do Standby.

- > Chcete-li CD disk vysunout, stiskněte tlačítko **Eject** na předním panelu.

### 15.4 Výběr skladby

- > Pomocí tlačítek **Předcházející titul**  nebo **Následující titul**  přeskočíte vždy k dalšímu případně předchozímu titulu.





Displej ukazuje u MP3 CD vždy číslo přehrávaného adresáře **[F]** a titulu **[T]**.

- > Nalézá-li se na MP3 CD více adresářů/alb, mohou se tituly volit jen jeden po druhém. Abyste některý z adresářů cíleně zvolili, použijte tlačítka **F+** a **F-**.

### 15.5 Rychlé vyhledávání

Můžete za běžícího titulu provádět rychlé vyhledávání vpřed nebo vzad, abyste našli určité místo.

- > Držte stlačena tlačítka **Předcházející titul**  nebo **Následující titul** , abyste provedli rychlé převíjení vpřed nebo vzad uvnitř titulu po dobu stisknutí tlačítka.

## 15.6 Funkce opakování

Můžete si zvolit, zda chcete opakovat jeden titul, celý adresář / album (pouze u disků MP3-CD) nebo všechny skladby na CD.

- > Stiskněte zde vícekrát tlačítko **Opakování**.  Zvolený mód se zobrazí na displeji (**Opakovat skladbu, Opakovat album, Opakovat vše, Náhodné přehrávání**).
- > Chcete-li funkci opět vypnout, stiskněte tlačítko **Opakovat** tolikrát, dokud se ikona nepřestane zobrazovat.
- > Stisknutím tlačítka **Náhodné přehrávání/Shuffle** přehrajete skladby v náhodném

## 16 Audio vstup

Prostřednictvím reproduktoru DIGITRADIO 602 můžete přehrávat zvuk z externího zařízení.

- > Připojte externí zařízení ke stereofonnímu konektoru **AUX-IN** 3,5 mm (23) na zadní straně.
- > Pomocí tlačítka **MODE** vyberte zvukový vstup **AUX-IN**. Na displeji se zobrazí [**Aux-In**].



Přehrávání se ovládá na externím zařízení. Nenastavujte příliš vysokou hlasitost, aby nedocházelo k rušení.

## 17 Další funkce

### 17.1 Časovač vypnutí

- > Stiskněte tlačítko **MENU** a poté vyberte možnost [**Hlavní menu/Main menu > Časovač vypnutí/Sleep**].
- > Pomocí tlačítek **▲/▼** můžete nastavit dobu, za kterou se rádio přepne do pohotovostního režimu. Můžete vybrat z těchto možností: 15, 30, 45 nebo 60 min.

Alternativně:

- > Stiskněte několikrát tlačítko **SLEEP**.



Na displeji se zobrazí symbol měsíce s časem, který je ještě k dispozici, dokud se DIGITRADIO 602 nepřepne do pohotovostního režimu.

### 17.2 Budík

- > Stiskněte tlačítko **MENU** a poté vyberte možnost [**Hlavní menu/Main menu > Alarm**].

Alternativně:

- > Stisknutím tlačítka **Alarm 1**, nebo **Alarm 2** přejdete přímo k nastavení budíku.

## 17.2.1 Nastavení času budíku

Funkci budíku můžete aktivovat až po nastavení správného času. V závislosti na konfiguraci se to děje automaticky nebo je nutné nastavit ručně. Čas lze aktualizovat buď ručně, přes DAB/FM nebo přes internet. Další informace k tomu v bodě 18.3.

- > Pomocí tlačítek ▲/▼ vyberte budík **Alarm 1** nebo **Alarm 2** a potvrďte tlačítkem **OK**.
- > Poté postupně projděte všechny body. Každou položku potvrďte tlačítkem **OK**.

### Opakování

- > Můžete si vybrat mezi možnostmi **Denně/Daily** (každý den v týdnu), **Jednou/Once**, **Všední dny/Weekdays** (Po - Pá) a **Víkendy/Weekends** (So a Ne). Stisknutím tlačítka **OK** nastavení použijete.

### Čas

- > Zde můžete zadat čas a datum budíku (pokud je vyžadováno).

Pomocí tlačítek ▲/▼ nejprve vyberte hodinu a stisknutím tlačítka **OK** je uložte. Poté zadejte minuty. Stisknutím tlačítka **OK** přijmete i toto nastavení.



Pokud byla vybrána možnost **Opakovat > [Jednou]**, musíte kromě času zadat také datum.

### Zdroj

- > Poté zadáte zdroj buzení. K dispozici jsou následující možnosti: **Bzučák, Internetové rádio, DAB+, FM, CD a USB**. Nastavení přijmete stisknutím tlačítka **OK**.

### Stanice

- > Pokud jste vybrali možnost Internetové rádio, DAB nebo FM, můžete poté zadat, zda chcete, aby vás budila naposledy poslouchaná stanice nebo vybrat stanici ze seznamu oblíbených.

### Hlasitost

- > Pomocí tlačítek ▲/▼ vyberte hlasitost, kterou chcete být probuzeni.

### Ukládání

- > Stisknutím tlačítka **OK** budík uložíte.



Budík je aktivní, jakmile nastavíte opakování budíku na Denně, Jednou, Víkend nebo Pracovní dny. Na displeji se zobrazí symbol budíku s odpovídajícím číslem aktivního alarmu a časem budíku.

### 17.2.2 Vypnutí alarmu po jeho spuštění

- > Stisknutím tlačítka **On/Standby** vypněte budík.
- > Stisknutím tlačítka **SNOOZE** zapněte funkci opakovaného buzení. Opakovaným stisknutím tlačítka **SNOOZE** můžete zvolit délku pauzy mezi 5, 10, 15 nebo 30 minutami.



Symbol budíku se na displeji opět zobrazí, pokud je opakování budíku nastaveno na hodnotu **Denní**, **Víkend** nebo **Pracovní dny**.

### 17.2.3 Vypnutí budíku

- > V nabídce vyberte příslušný alarm a v části **> Opakování: Vypnuto (Repeat: Off)**.

## 18 Nastavení systému

Všechna nastavení vysvětlená v této části platí stejně pro všechny zdroje.

- > Otevřete nabídku (**MENU**) a pomocí tlačítek **▲** / **▼** vyberte možnost **> [Hlavní nabídka/Main menu] > [Systémová nastavení/System settings]**. Stisknutím tlačítka **OK** otevřete Systémová nastavení.

### 18.1 Ekvalizér

- > Stiskněte tlačítko **MENU** a poté vyberte položky **[Systémová nastavení] > [Ekvalizér]**.



Zde můžete provádět různá nastavení ekvalizéru a přizpůsobit tak zvuk svému vkusu. Můžete si vybrat z následujících možností: **Normal**, **Middle**, **Jazz**, **Rock**, **Classic**, **Pop** a **MyEQ**.

- > Pomocí tlačítek **▲**/**▼** vyberte nastavení ekvalizéru a stiskněte tlačítko **OK**.

#### 18.1.1 Nastavení My EQ

- > V nabídce vyberte položky **[System Settings (Systémová nastavení) > Equaliser (Ekvalizér) > My EQ settings (Moje nastavení ekvalizéru)]**.
- > Výběrem možnosti **[Bass]** (Basy) zvýšíte/snížíte basy a výběrem možnosti **[Treble]** (Výšky) zvýšíte/snížíte výšky.
- > Změňte hodnotu pomocí tlačítek **▲**/**▼** a stiskněte tlačítko **OK**.

Tuto předvolbu lze kdykoli změnit v sekci **My EQ**.

### 18.2 Nastavení internetu

- > Stiskněte tlačítko **MENU** a poté vyberte položky **[Systémová nastavení/System settings] > [Nastavení internetu/Internet settings]**.

V této nabídce naleznete některá nastavení a informace o internetovém připojení.

> Chcete-li navázat připojení WiFi, vyberte možnost **[Průvodce sítí/Network wizard]**.



Průvodce sítí zobrazí všechny stanice WiFi v dosahu. Pomocí tlačítek ▲/▼ a **OK** vyberte síť WiFi, ke které se chcete připojit a pomocí zobrazené klávesnice zadejte heslo. Poté vyberte **OK** a stiskněte tlačítko **OK**. Pokud je zadané heslo správné, je nyní navázáno připojení k síti. Ve stavovém řádku displeje se zobrazí tato ikona



Chcete-li zadání zrušit, vyberte **CANCEL** a stiskněte tlačítko **OK**. Pokud se spletete, můžete poslední zadané písmeno vymazat stisknutím tlačítka **BACKSP**.

### 18.2.1 Připojení WPS

> Pokud je váš router vybaven funkcí WPS, vyberte možnost **[WPS]**. Tím se naváže přímé spojení s routerem bez nutnosti zadávat heslo k WiFi. Zda má síť WiFi funkci WPS, je indikováno textem **[WPS]** před názvem sítě.



Funkci WPS lze aktivovat také přímo prostřednictvím položky nabídky **[PBC WLAN establishment]**. Postup aktivace funkce WPS na routeru naleznete v návodu použití routeru.

> Funkci WPS na směrovači spustíte stisknutím příslušného tlačítka.

> Na displeji DIGITRADIO 602 vyberte možnost **[Press Button]** (Stisknout tlačítko). Vezměte na vědomí pokyny na displeji.

> Pokud váš router podporuje pouze PIN WPS, vyberte na zařízení DIGITRADIO 602 možnost **[PIN]** a zapamatujte si PIN zobrazený na displeji. Poté je třeba zadat tento PIN kód do routeru.

### 18.2.2 Více informací o připojení



Chcete-li zjistit více informací o aktuálním připojení, vyberte možnost **nastavení displeje/display settings**.



Pokud znáte parametry své sítě a chcete je zadat ručně, vyberte možnost **Manuální nastavení/Manual setting**. Věnujte pozornost pokynům na displeji.



Chcete-li odstranit již nepotřebná připojení, vyberte možnost **Smazat síťový profil/Delete network profile**.



Chcete-li zachovat připojení k Wi-Fi i v pohotovostním režimu, vyberte možnost **Povolit připojení WiFi v pohotovostním režimu/Allow WiFi connection in standby mode**. Toto nastavení zvyšuje spotřebu energie, ale umožňuje ovládání aplikace prostřednictvím aplikace TechniSat CONNECT.



Pomocí položky nabídky **[Net Remote PIN]** lze nastavit PIN kód pro ovládání pomocí aplikace TechniSat CONNECT. Standardní PIN je: **1234**. Aplikace TechniSat CONNECT lze zdarma stáhnout z obvyklých obchodů s aplikacemi.

### 18.3 Nastavení času

- > Stiskněte tlačítko **MENU** a poté v **[hlavní nabídce]** vyberte **Nastavení systému > Čas a datum**.
- > Chcete-li ručně nastavit čas a datum, vyberte **[Nastavení času/datu]**. Pomocí kláves **◀** nebo **▶** vyberte hodnotu. Pro změnu použijte klávesy **▼** nebo **▲**.
- > Potvrďte stisknutím tlačítka **OK**.
- > Výběrem možnosti **[Nastavení aktualizace/Update settings]** určete, zda se má aktualizovat čas automaticky prostřednictvím DAB, FM nebo internetu, nebo zda chcete čas zadávat sami ručně.
- > Za tímto účelem vyberte možnost **[Aktualizace DAB]**, **[Aktualizace FM]**, **[Aktualizace NET]** nebo **[Bez aktualizace] / [DAB update]**, **[FM update]**, **[NET update]** nebo **[No update]**.
- > V položce **[Nastavení formátu času/Time format setting]** můžete aktivovat 12hodinový nebo 24hodinový formát. Výběr potvrďte tlačítkem **OK**.
- > V položce **[Nastavení časového pásma/Set time zone]** vyberte aktuální časové pásmo ve vaší lokalitě a, v části **[Letní čas/Summertime]** určete, zda má být aktuálně letní čas aktivní. Toto nastavení se zobrazí pouze v případě, že jste předtím zvolili možnost **NET Update** v rámci nastavení aktualizace.

### 18.4 Jazyk

- > Stiskněte tlačítko **MENU** a poté vyberte položky **[Systémová nastavení] > [Jazyk]/ [System settings] > [Language]**.
- > Pomocí tlačítek **▲/▼**, vyberte jeden z dostupných jazyků OSD a potvrďte stisknutím tlačítka **OK**.

### 18.5 Tovární nastavení

Pokud změníte umístění přístroje, např. při stěhování, je možné, že uložené stanice již nebudou přijímány. V takovém případě můžete obnovit tovární nastavení přístroje, čímž vymažete všechny uložené stanice a poté spustíte nové skenování.

- > Stiskněte tlačítko **MENU** a poté vyberte položky **[Systémová nastavení] > [Tovární nastavení]/ [System settings] > [Factory settings]**.
- > Potvrďte stisknutím tlačítka **OK**.
- > Pomocí tlačítek **▲/▼** vyberte možnost **> YES (ANO)** a potvrďte výzvu k potvrzení stisknutím tlačítka **OK**. Všechny dříve uložené stanice a nastavení budou nyní vymazány. Po resetování můžete spustit průvodce nastavením (kapitola 18.7).



## 18.6 Aktualizace softwaru

Čas od času mohou být poskytovány aktualizace softwaru, které mohou obsahovat vylepšení nebo opravy chyb. Tím je zajištěno, že DIGITRADIO 602 je vždy aktuální.

- > Stiskněte tlačítko **MENU** a poté vyberte položky **[Systémová nastavení]> [Aktualizace softwaru]/ [System Settings]> [Software Update]**.
- > Pokud má DIGITRADIO 602 pravidelně vyhledávat nové verze softwaru, vyberte možnost **[Auto Update]**.
- > Zvolte **[Check now]**, pokud chcete okamžitě zkontrolovat, zda je k dispozici nová verze softwaru.



Pokud byla aktualizace softwaru vyhledána, postupujte podle pokynů na displeji.



Aby bylo možné vyhledat aktualizace softwaru a nahrát je, musí být zařízení DIGITRADIO 602 připojeno k internetu. Během procesu aktualizace nevypínejte zařízení DIGITRADIO 602!

## 18.7 Průvodce nastavením

- > Stiskněte tlačítko **MENU** a poté vyberte položky **[Systémová nastavení] > [Průvodce nastavením]/ [System settings] > [Set-up wizard]**.



Při prvním zapnutí se průvodce nastavením spustí automaticky.

- > Jakmile se na displeji zobrazí zpráva **[Run now]** (Spustit nyní), zvolte možnost **[YES]** (Ano).



Pokud vyberete možnost **[Ne]**, průvodce se zavře a požadované úkony je třeba provést manuálně.

Nastavením budete provedeni v různých krocích.

- > V části **[Formát času/ Time format]** vyberte požadovaný formát zobrazení času. (kapitola 18.3) a stiskněte tlačítko **OK**.
- > V dalším kroku je třeba zvolit, prostřednictvím kterého zdroje se má čas a datum být synchronizován (další informace naleznete v části 18.3).



Pokud jste zvolili možnost **[Aktualizovat ze sítě/ Update from the Net]**, musíte zadat časové pásmo a letní/zimní čas.

V závislosti na nastavení času a data jsou nyní některá nastavení sítě provedena.

- > Zvolte, zda má připojení WiFi zůstat aktivní i v pohotovostním režimu. Stiskněte tlačítko **OK**.

- > Zkontrolujte, zda je zařízení v dosahu příjmu požadovaného připojení WiFi. sítě a že máte k dispozici přístupové údaje. V některých případech může být nutné provést některá nastavení na routeru. V takovém případě se podívejte do příslušného návodu k použití.



Po vyhledání dostupných bezdrátových sítí se zobrazí výsledek.

- > Vyberte požadovanou bezdrátovou síť a potvrďte výběr tlačítkem **OK**. Zvolte přeskočit WPS a zadejte heslo.

Pokud se jedná o chráněnou síť, budete vyzváni k zadání příslušného hesla.

- > Za tímto účelem označte příslušný znak.
- > Stisknutím tlačítka **OK** zadejte vybraný znak.



Takto postupujte, dokud se v zadávacím poli nezobrazí celé heslo.



Chcete-li zadávání zrušit, vyberte **CANCEL** a stiskněte tlačítko **OK**. Pokud se spletete, můžete poslední zadané písmeno vymazat stisknutím tlačítka **BACKSPACE**.

- > Poté vyberte **OK** a stiskněte tlačítko **OK**. Pokud je zadané heslo správné, je nyní navázáno připojení k síti.
- > Když se na displeji zobrazí zpráva [**Průvodce nastavením dokončen/Set-up wizard completed**], stiskněte tlačítko **OK**.

## 18.8 Informace o SW

- > Stiskněte tlačítko **MENU** a poté vyberte položky [**Systémová nastavení**] > [**Info**]/ [**System settings**] > [**Info**].
- > Potvrďte stisknutím tlačítka **OK**.
- > Zobrazí se verze softwaru.

## 18.9 Podsvícení displeje

Jas displeje můžete nastavit jak pro provoz, tak pro pohotovostní režim.

- > Stiskněte tlačítko **MENU** a poté vyberte v [**Hlavní nabídka > Nastavení systému > Podsvícení**].
- > Zvolte [**Provoz**] nebo [**Pohotovostní režim**] pro nastavení provozu nebo pohotovostního režimu.
- > Nyní můžete upravit jas ve třech krocích od Vysoké, Střední až po Nízký a Vypnuto (pouze v pohotovostním režimu)
- > Výběr potvrďte tlačítkem **OK**.

## 18.10 Informace o ochraně dat

- > Stiskněte tlačítko **MENU** a poté vyberte položky **[Systémová nastavení] > [Ochrana dat]/ [System settings] > [Data protection]**.

Zde najdete odkaz na aktuální informace o ochraně dat týkající se vašeho zařízení.

- > Zpět do nabídky se vrátíte stisknutím tlačítka **MENU**.

## 19 Nabíjení externích zařízení

DIGITRADIO 602 umožňuje nabíjet externí zařízení jako jsou mobilní telefony a smartphony a to prostřednictvím kabelu, nebo bezdrátově (podle standardu Qi).



Nepoužívejte obě varianty současně. Mohlo by to způsobit poškození zařízení.

- > Otevřete MENU a pomocí tlačítek **▲/▼** vyberte **> [Nastavení systému/System Settings]**. Stisknutím tlačítka **OK** otevřete systémová nastavení.

### 19.1 Nabíjení pomocí kabelu

Použijte originální nabíjecí kabel (USB) pro vaše externí zařízení a vložte USB do portu **USB (1)** na zadní straně zařízení DIGITRADIO 602. Externí zařízení lze nabíjet maximálně napětím 5 V a proudem 1 A.

### 19.2 Bezdrátové nabíjení



**POZOR!** Implantované zdravotnické prostředky

Výrobci zdravotnických prostředků doporučují minimální vzdálenost alespoň 16 cm mezi rádiem a implantovanými zdravotnickými přístroji, jako jsou kardiostimulátory a další, aby se předešlo možnému rušení těchto přístrojů. Osoby, které se spoléhají na tyto přístroje, by měly vždy dodržovat minimální vzdálenost 16 cm mezi lékařským přístrojem a rádiem DIGITRADIO 602 s bezdrátovou nabíjecí podložkou. Pokud se domníváte, že by mohlo dojít k rušení zařízení DIGITRADIO 602 vypněte. Řiďte se pokyny výrobce implantovaného zdravotnického prostředku. Pokud máte jakékoli dotazy týkající se používání přístroje DIGITRADIO 602 společně s implantovaným zdravotnickým přístrojem, obraťte se na svého lékaře.

- > Pokud má vaše externí zařízení funkci bezdrátového nabíjení (bezdrátové nabíjení v souladu se standardem Qi), můžete jej umístit na bezdrátové nabíjení. **Podložka pro bezdrátové nabíjení** se nachází na horní straně zařízení DIGITRADIO 602. Displej na vašem externím zařízení musí být přítomn umístěn uprostřed a směřovat vzhůru. Pokud je správně orientován, proces nabíjení se zahájí automaticky. Podívejte se prosím na návod k použití vašeho externího zařízení, kde najdete další informace o bezdrátovém nabíjení baterie.

## 20 Čištění



Abyste předešli riziku úrazu elektrickým proudem, nesmíte přístroj čistit mokrým hadříkem nebo pod tekoucí vodou. Před čištěním vytáhněte síťovou zástrčku!



Nesmíte používat drátěnky, čisticí prášek ani rozpouštědla, jako je alkohol nebo benzín.



Nepoužívejte žádné z následujících látek: slanou vodu, insekticidy, rozpouštědla obsahující chlor nebo kyseliny (chlorid amonný), drátěnky.



Kryt čistěte měkkým, vlhkým hadříkem. Nepoužívejte rozpouštědla, líh, ředidla apod.; mohli byste poškodit povrch přístroje.



Displej čistěte pouze měkkým bavlněným hadříkem. V případě potřeby použijte bavlněný hadřík s malým množstvím nealkalického, zředěného mýdlového roztoku na bázi vody nebo alkoholu. Povrch jemně třete bavlněným hadříkem, dokud nebude zcela suchý.

## 21 Řešení problémů

Pokud zařízení nefunguje tak, jak má, vyhledejte informace v následující tabulce.

Symptom	Možná příčina / Odpomoc
Přístroj nejde zapnout.	Přístroj není napájen proudem.
Není slyšet žádný zvuk.	Zvyšte hlasitost.
Nezapíná se displej.	Odpojte přístroj od sítě a znovu jej k ní připojte.
Příjem přes DAB+ / FM je špatný.	Vytáhněte úplně anténu. Změňte pozici antény nebo přístroje DIGITRADIO 602.
Přístroj nelze obsluhovat.	Odpojte přístroj od sítě a znovu jej k ní připojte.
Špatné připojení Bluetooth a výpadky.	Nepřekračovat maximální dosah Bluetooth 10 m.
Není zvuk z externího vstupu (AUX).	Je externí přístroj korektně připojen?
	Je zvolen AUX jako vstupní zdroj?
	Bylo spuštěno přehrávání na externím přístroji a byla nastavena jeho výstupní hlasitost?
Přístroj se samovolně přepíná do Standby.	Funkce Auto-Standby samočinně přepíná přístroj po 15 minutách do Standby, když nedošlo k žádnému přehrávání v režimech DAB, CD, Bluetooth a USB.
Je slyšet rušivý zvuk.	V blízkosti přístroje vysílá mobilní telefon nebo jiný přístroj rušivé radiové vlny Vzdalte mobilní telefon nebo jiný přístroj z okolí přijímače.
Vyskytují se jiné poruchy ovládání, hlasité pazvuky nebo porušená zobrazení na displeji.	Elektronické stavební díly displeje jsou vadné. Vytáhněte síťovou zástrčku. Nechejte přístroj cca 10 sekund oddělen od sítě. Znovu přístroj připojte.
CD nebo MP3-CD není rozpoznáno nebo přehrávání „skáče“.	Opatrně očistěte spodní stranu CD. Použijte jiné CD.

Pokud se závada nevyřešila ani po provedení popsaných kontrol, kontaktujte technickou podporu.

## 23 Technické specifikace / Pokyny výrobce

Technické změny a omyly vyhrazeny.

Druhy příjmu	Internet, DAB+, UKW, Bluetooth, CD, USB, AUX, Spotify Connect
Napájení	DC 18 V, 3,3 A před dodaný síťový adaptér
Frekvence	USW: 87.5 - 108 MHz DAB+ Band III 174 - 240 MHz Bluetooth V5.0: 2402 - 2480 MHz WiFi: 802.11 a/b/g/n 2412 - 2472 MHz 5150 - 5725 MHz
(EIRP) přenosový výkon	Bluetooth: 4 dBm WLAN: 16 dBm
Spotřeba	v provozu max.: 59,4W Pohotovostní režim: <1W Pohotovostní režim se sítí: <2W Automatický pohotovostní režim po 15 minutách bez přehrávání/použití
Zvukový výstup	70 W RMS (2x 20 W + 1x 30 W)
Provozní okolní podmínky	Teplota: 5 °C ~ 35 °C Vlhkost: 5 - 90 % relativní vlhkosti vzduchu (nekondenzující)
Výstupní výkon Bezdrátová nabíjecí podložky	max. 5 W
Hmotnost	~ 4,94 kg
Rozměry (š x h x v)	400 mm x 175 mm x 215 mm

Výrobce	TechniSat Digital GmbH, Julius-Saxler-Strasse 3, D-54550 Daun, Germany
Modelové označení	BQ60A-1803300-G
Vstupní napětí	AC 100 - 240 V
Vstupní frekvence střídavého proudu	50/60 Hz
Výstupní napětí	DC 18.0 V
Výstupní proud	3.3 A
Jmenovitý výstupní výkon	59.4 W
Průměrná účinnost během provozu	89.4 %
Účinnost při nízkém zatížení	86.7 %
Spotřeba energie při nulovém zatížení	0.07 W