

Návod na obsluhu

DIGITRADIO 550 IR



TechniSat

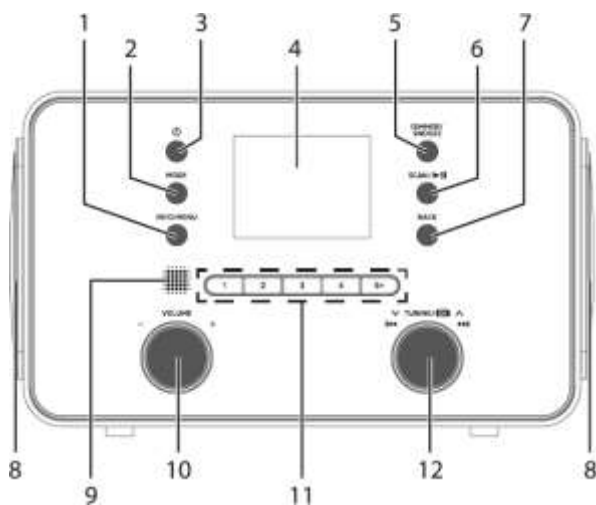

1 Ilustrácie

1.1 Pohľad spredu

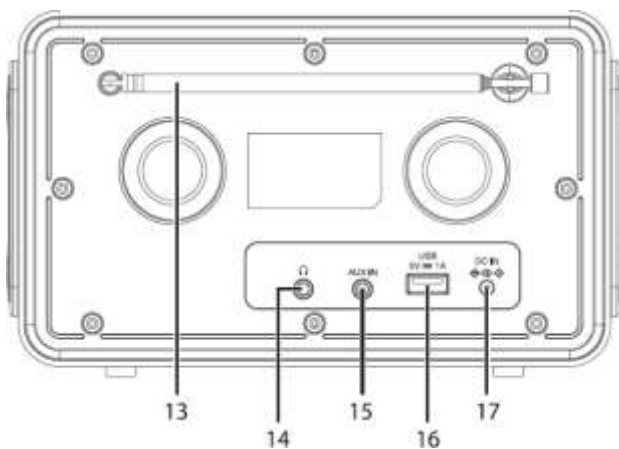

1.2 Pohľad zozadu



- 1 **INFO/ MENU** Zobrazenie informácií/ menu zariadenia
- 2 Výber zdroja **MODE**
- 3  **Zapnutý/pohotovostný režim**
- 4 **Zobrazenie**
- 5 **DIMMER/SNOOZE** Jas displeja/spomalenie
- 6  **SCAN/** Vyhľadávanie/prehrávanie/pauza
- 7 **SPÄŤ**
- 8 **Reproduktory**
- 9 **Infračervený prijímač**
- 10 **Otočný ovládač VOLUME +/-**
- 11 **Tlačidlá priamej voľby 1, 2, 3, 4, 5+**
- 12 **▼ TUNING/OK ▲ Otočný gombík** (výber/potvrdenie/ preskočenie skladby)
- 13 **Teleskopická anténa**
- 14 **Pripojenie slúchadiel** (výstup 3,5 mm jack)
- 15 **AUX IN** (analogový vstupný konektor 3,5 mm)
- 16 **Zásuvka USB** 5 V, 1 A
- 17 **Pripojenie napájania** DC IN 9 V, 3 A

1.3 Diaľkové ovládanie

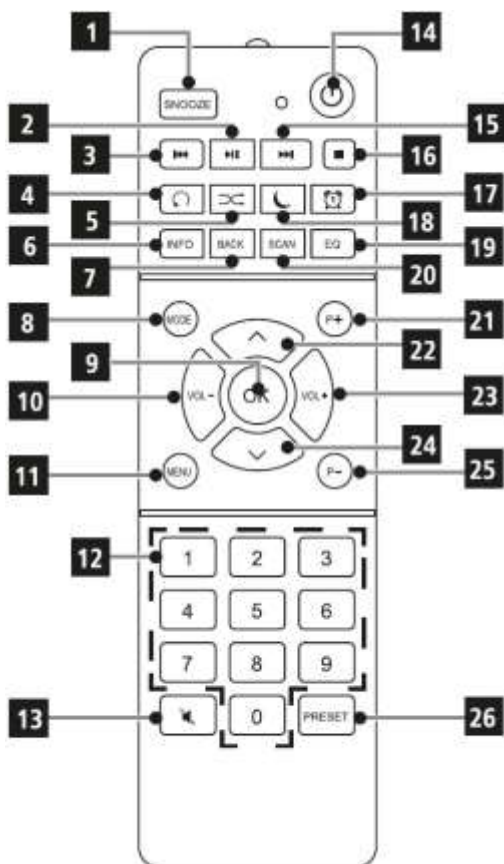

- 1 **SNOOZE** Snooze/
Stmievač
- 2 **▶▶** Prehrávanie/pauza
- 3 **◀◀** Predchádzajúci názov
- 4 **Opakovanie**
- 5 **Náhodný výber**
- 6 **INFO**
- 7 **SPÄŤ**
- 8 **Výber zdroja **MODE****
- 9 **OK** Potvrdiť
- 10 **Objem -**
- 11 **MENU**
- 12 **Číselné klávesy**
- 13 **MUTE** Vypnutie zvuku
- 14 **☰** **Zapnutý/pohotovostn**
- 15 **▶▶** **režim**
- 16 **Ďalší titul**
- 17 **STOP**
- 18 **WECKER**
- 19 **Časovač **SLEEP****
- 20 **Ekvalizér **EQ****
- 21 **Vyhľadávanie kanálov **SCAN****
- 22 **P+** (obľúbený kanál)
- 23 **▲** Tlačidlo so šípkami/
zoznam kanálov
- 24 **Objem +**
- 25 **▼** Šípkové tlačidlo/ zoznam
staníc
- 26 **P-** (obľúbený vysielač)
- 27 **Prednastavené obľúbené**
položky

2 Obsah

1	Čísla	2
1.1	Pohľad spredu	2
1.2	Pohľad zozadu	2
1.3	Diaľkové ovládanie	4
2	Obsah	5
3	Bezpečnostné pokyny	8
3.1	Použité znaky a symboly	8
3.2	Zamýšľané použitie	9
3.3	Cieľová skupina tohto návodu na obsluhu	9
3.4	Bezpečná manipulácia s DIGITRADIO 550 IR	9
4	Právne informácie	11
4.1	Servisné pokyny	12
5	Popis DIGITRADIO 550 IR	13
5.1	Rozsah dodávky	13
5.2	Špeciálne funkcie DIGITRADIO 550 IR	13
6	Príprava zariadenia DIGITRADIO 550 IR na prevádzku	13
6.1	Nastavenie spotrebiča	13
6.2	Zarovnanie antény	14
6.3	Pripojenie napájacej jednotky	14
6.4	Vložte BaSeries do diaľkového ovládania	15
6.5	Pripojenie slúchadiel	15
6.6	Prehrávanie hudby z externých zariadení	15
7	Všeobecné funkcie zariadenia	15
7.1	Zapnutie zariadenia	16
7.2	Vypnutie zariadenia	16
7.3	Ovládanie zariadenia pomocou diaľkového ovládača	16
7.4	Nastavenie hlasitosti	17
7.5	Zapnutie stlmenia zvuku	17
7.6	Vyvolanie displejov	17
7.7	Indikácia na displeji	17
8	Ovládanie ponuky	18
8.1	Výber zdrojov	18
9	Internetové rádio a podcasty	18
9.1	Zoznam kanálov	19
9.2	Pridávanie internetových rozhlasových staníc do obľúbených	19
9.3	Výber obľúbeného kanála	19
9.4	Vymazanie pamäte programovej pozície	19
10	Prehrávanie hudby (médiá USB)	20
10.1	Prehrávanie médií	20
10.2	Funkcia opakovania	20

11	Rádio DAB+	21
11.1	Čo je DAB+	21
11.2	Zapnutie príjmu rádia DAB+	21
11.3	Vykonanie vyhľadávania	21
11.3.1	Manuálne vyhľadanie	21
11.4	Vyvolanie zoznamu kanálov	22
11.5	Uloženie obľúbených staníc DAB+	22
11.6	Prehrávanie obľúbených staníc	22
11.7	Vymazanie pamäte programovej pozície	22
11.8	Sila signálu	22
11.9	Dynamický štítok Plus	23
11.10	Nastavenie DRC	23
11.11	Odstránenie neaktívnych staníc	23
12	FM rádio	24
12.1	Zapnutie režimu FM rádia	24
12.2	Príjem FM s informáciami RDS	24
12.3	Manuálne nastavenie prenosovej frekvencie	24
12.4	Automatické vyhľadanie	24
12.5	Nastavenie mono/stereo	25
12.6	Ukladanie staníc FM	25
12.7	Výber naprogramovaných staníc	25
12.8	Vymazanie pamäte programovej pozície	25
13	Zvuk Bluetooth	26
13.1	Aktivácia režimu Bluetooth	26
13.2	Spojky	26
13.3	Prehrávanie hudby	26
14	Zvukový vstup	27
15	Pokročilé funkcie	27
15.1	Funkcia spánku	27
15.2	Budík	27
15.2.1	Nastavenie času budíka	27
15.2.2	Vypnutie budíka po zazvonení	29
15.2.3	Vypnutie budíka	29
15.2.4	Funkcia Snooze	29
16	Nastavenia systému	29
16.1	Ekvalizér	29
16.1.1	Nastavenie môjho EQ	29
16.2	Kvalita zvukového prúdu	30
16.3	Nastavenia internetu	30
16.3.1	Sieťový asistent	30
16.3.2	Pripojenie WPS	30
16.3.3	Ďalšie informácie o sieťovom pripojení	31
16.4	Nastavenie času	31
16.5	Jazyk	32

16.6	Továrne nastavenie	32
16.7	Aktualizácia softvéru Sokware	32
16.8	Sprievodca nastavením	33
16.9	Informácie	34
16.10	Osvetlenie displeja	34
17	Čistenie	35
18	Odstránenie chýb	36
19	Technické údaje / informácie výrobcu.....	37
20	Pokyny na likvidáciu	39

3 Bezpečnostné pokyny

3.1 Použité znaky a symboly



Označuje bezpečnostný pokyn, ktorého ignorovanie môže viesť k vážnemu zraneniu alebo smrti. Dodržiavajte nasledujúce signálne slová:

NEBEZPEČENSTVO - Vážne poranenia so smrteľnými následkami

VAROVANIE - Vážne zranenia, prípadne smrteľné

POZOR - Zranenia



Označuje poznámku, ktorú musíte dodržať, aby ste zabránili poruchám zariadenia, strate/zneužitiu údajov alebo neúmyselnej prevádzke. Popisuje aj ďalšie funkcie vášho zariadenia.



Varovanie pred elektrickým napätím. Dodržiavajte všetky bezpečnostné pokyny, aby ste sa vyhlí úrazu elektrickým prúdom. Spotrebič nikdy neotvárajte.



Použitie v interiéri - spotrebiče s týmto symbolom sú vhodné len na použitie v interiéri.



Trieda ochrany II - Elektrické spotrebiče triedy ochrany II sú elektrické spotrebiče, ktoré majú súvislú dvojitú a/alebo zosilnenú izoláciu a nemajú možnosť pripojenia ochranného vodiča. Kryt izolovaného elektrického spotrebiča triedy ochrany II môže čiastočne alebo úplne tvoriť dodatočná alebo zosilnená izolácia.



Váš spotrebič je označený značkou CE a spĺňa všetky požadované normy EÚ.



Elektronické zariadenia nepatria do domového odpadu, ale musia byť riadne zlikvidované v súlade so smernicou Európskeho parlamentu a Rady 2012/19/EÚ zo 4. júla 2012 o odpade z elektrických a elektronických zariadení (OEEZ). Po skončení životnosti odovzdajte toto zariadenie na likvidáciu na určených verejných zberných miestach. Pred likvidáciou zariadenia je potrebné odstrániť baGérie a zlikvidovať ich oddelene od zariadenia.



Dodržiavajte všetky poznámky a bezpečnostné pokyny uvedené v tomto návode na obsluhu. Návod na obsluhu si uschovajte na bezpečnom mieste, aby ste doň mohli v budúcnosti nahliadnuť. Pri predaji spotrebiča odovzdajte návod na obsluhu kupujúcemu.



Polarita Symbol jednosmerného prúdu. Tento spotrebič je napájaný jednosmerným prúdom a/alebo premieňa striedavý prúd na jednosmerný. Symbol znázorňuje polaritu zástrčky.

32 Zamýšľané použitie

Zariadenie je určené na príjem a prehrávanie rozhlasových programov prostredníctvom DAB+, FM a internetu. Okrem toho je možné streamovať hudobné médiá z externých zariadení prostredníctvom pripojenia BT. Zariadenie sa môže prevádzkovať len s dodaným príslušenstvom (sieťový adaptér, BaGerien, kábel, anténa atď.). Akékoľvek iné použitie tohto príslušenstva nie je povolené. Zariadenie je určené na súkromné použitie a nie je vhodné na komerčné účely. Akékoľvek iné použitie sa považuje za nesprávne použitie!

33 Cieľová skupina tohto návodu na obsluhu

Návod na obsluhu je určený pre všetky osoby, ktoré spotrebič nastavujú, obsluhujú, čistia alebo likvidujú.

34 Bezpečná manipulácia s DIGITRADIO 550 IR

Dodržiavajte nasledujúce pokyny, aby ste minimalizovali bezpečnostné riziká, zabránili poškodeniu spotrebiča a prispeli k ochrane životného prostredia. Pozorne si prečítajte všetky bezpečnostné pokyny a uschovajte si ich pre budúce použitie. Vždy dodržiavajte všetky upozornenia a pokyny uvedené v tomto návode na obsluhu a na zadnej strane spotrebiča.



VAROVANIE!

Nikdy neotvárajte zariadenie ani napájaciu jednotku!
Dotýkanie sa živých častí je životu nebezpečné!



Dodržiavajte všetky nasledujúce pokyny, aby ste spotrebič používali v súlade s jeho určením a predišli poruchám spotrebiča a zraneniam osôb.

- Spotrebič neopravujte sami. Opravy môžu vykonávať len vyškolení odborníci. Obráťte sa na naše strediská služieb zákazníkom.
- Zariadenie sa môže prevádzkovať len v uvedených podmienkach okolia.
- Spotrebič nevystavujte kvapkajúcej alebo striekajúcej vode. Ak sa do spotrebiča dostala voda, odpojte ho od elektrickej siete a kontaktujte servisné stredisko.
- Spotrebič nevystavujte zdrojom tepla, ktoré ho okrem bežného používania zohrievajú.
- V prípade nápadnej poruchy spotrebiča, výskytu zápachu alebo dymu, závažných porúch alebo poškodenia krytu okamžite kontaktujte servis.
- Spotrebič sa smie prevádzkovať len so sieťovým napätím uvedeným na typovom štítku. Nikdy sa nepokúšajte prevádzkovať spotrebič s iným napätím. Používajte iba originálny sieťový adaptér, ktorý je súčasťou dodávky. Sieťový adaptér nepoužívajte pre iné zariadenia.

- Ak je spotrebič alebo napájacia jednotka poškodená, nesmie sa uviesť do prevádzky.
- Spotrebič nepoužívajte v blízkosti vane, sprchy, bazéna alebo tečúcej/striekajúcej vody. Hrozí nebezpečenstvo úrazu elektrickým prúdom a/alebo poruchy prístroja.
- Cudzie predmety, napr. ihly, mince atď., nesmú vpadnúť do vnútra zariadenia. Nedotýkajte sa kontaktov pripojenia kovovými predmetmi alebo prstami. Môže to mať za následok skrat.
- Tento spotrebič nie je určený na používanie osobami (vrátane detí) so zníženými fyzickými, zmyslovými alebo duševnými schopnosťami alebo s nedostatkom skúseností a/alebo znalostí, pokiaľ nie sú pod dohľadom osoby zodpovednej za ich bezpečnosť alebo pokiaľ od nej nedostali pokyny, ako spotrebič používať. Nikdy nedovoľte deťom používať tento spotrebič bez dozoru.
- Fólie a malé časti, ako sú napríklad BaGeries, uchovávajte mimo dosahu detí. Nebezpečenstvo udusenía!
- Úpravy spotrebiča sú zakázané.

Riešenie problémových situácií

- Dbajte na to, aby sa BaGerien nedostal do rúk deťom. Deti by mohli BaGerien vložiť do úst a prehltnúť ho. To môže viesť k vážnemu poškodeniu zdravia. V takom prípade sa okamžite poraďte s lekárom! BaGerien preto uchovávajte mimo dosahu malých detí.
- Spotrebič prevádzkujte len so spotrebičmi BaGeries schválenými pre tento spotrebič.
- Normálne BaGeries sa nesmú načítať. BaGeries sa nesmú reaktivovať inými MiGelmi, rozoberať, zahrievať ani hádzať do otvoreného ohňa (riziko výbuchu!).
- Kontakty BaGerie a kontakty zariadenia sa musia pred vložením očistiť.
- Pri nesprávnom vložení BaGerie hrozí nebezpečenstvo výbuchu!
- Vymieňajte iba zariadenia BaGeries správneho typu a čísla modelu
- Pozor! Nevystavujte BaGerien extrémnym podmienkam. Neumiestňujte ho na radiátory ani ho nevystavujte priamemu slnečnému žiareniu!
- Uniknutá alebo poškodená BaGeria môže spôsobiť chemické popáleniny, ak sa dostane do kontaktu s pokožkou. V takom prípade použite vhodné ochranné rukavice. Priehradku BaGeria čistite suchou handričkou.
- Ak sa spotrebič nebude dlhší čas používať, vyberte batérie.

4 Právne informácie



Spoločnosť TechniSat týmto vyhlasuje, že rádiové zariadenie typu DIGITRADIO 550 IR je v súlade so smernicou 2014/53/EÚ. Úplné znenie smernice EÚ

Vyhlasenie o zhode je k dispozícii na tejto internetovej adrese:

hGp://konf.tsat.de/?ID=25132

Vyhlasenie o zhode môžete nájsť aj v časti na stiahnutie vášho výrobku na webovej stránke TechniSat www.technisat.de.



Spoločnosť TechniSat nezodpovedá za poškodenie výrobku spôsobené vonkajšími vplyvmi, opotrebovaním alebo nesprávnym zaobchádzaním, neautorizovanými opravami, úpravami alebo nehodami.



Môže dôjsť k zmenám, tlačovým chybám a omylom.

Stav 04/24.

Kopírovanie a rozmnožovanie len so súhlasom vydavateľa. Najnovšia verzia návodu na obsluhu je k dispozícii vo formáte PDF.

vo formáte na stiahnutie na webovej stránke TechniSat na adrese

www.technisat.de.



DIGITRADIO 550 IR a TechniSat sú registrované ochranné známky spoločnosti:

TechniSat Digital GmbH

Julius-Saxler-Straße 3

D-54550 Daun/Eifel

www.technisat.de

Názvy uvedených spoločností, inštitúcií alebo značiek sú ochranné známky alebo registrované ochranné známky príslušných vlastníkov.



V krajinách uvedených nižšie sa zariadenie môže prevádzkovať len vo vnútorných priestoroch v rozsahu 5GHz WLAN.

BE	CY	FI	FR	HU	LV	LI
LU	NL	ES	SE	UK	CH	SK



Všetky obrázky zobrazené v tomto návode na obsluhu slúžia len na ilustračné účely a môžu sa líšiť od skutočného výrobku.



Z času na čas môžu byť k dispozícii aktualizácie softvéru zariadenia, ktoré rozširujú, odstraňujú, pridávajú alebo vylepšujú funkcie, položky ponuky a zobrazenia. Postupy opísané v tomto návode sa preto môžu zmeniť. Najnovší návod na obsluhu nájdete na webovej stránke spoločnosti TechniSat www.technisat.de v oblasti na stiahnutie vášho výrobku.

41 Servisné pokyny



Tento výrobok je testovaný na kvalitu a poskytuje sa s našou zákonnou zárukou 24 mesiacov od dátumu nákupu. Faktúru si uschovajte ako doklad o kúpe. S

V prípade záručných nárokov sa obráťte na predajcu výrobku.



V prípade otázok a informácií alebo problémov s týmto zariadením kontaktujte našu technickú linku:

Po - Pi 8:00 - 18:00 pod tel.: 03925/9220
1800.



Objednávky na opravu si môžete objednať aj priamo online na adrese www.technisat.de/reparatur.

Ak potrebujete zariadenie vrátiť, použite iba túto adresu:

TechniSat Digital GmbH
Servisné
stredisko
Nordstr. 4a
39418 Staßfurt



5 Popis DIGITRADIO 550 IR

5.1 Rozsah dodávky

Pred uvedením do prevádzky skontrolujte, či je rozsah dodávky kompletný: 1x DIGITRADIO 550 IR
1x diaľkové ovládanie +
BaGerien 1x návod na obsluhu
1x napájacia jednotka

5.2 Špeciálne funkcie DIGITRADIO 550 IR

DIGITRADIO 550 IR pozostáva z prijímača DAB+/UKW/internetového rádia s nasledujúcimi funkciami:

- Môžete si uložiť až 20 rozhlasových staníc DAB+/ FM/internetových staníc.
- Rádio prijíma na frekvenciách FM 87,5-108 MHz (analogové) a DAB+ 174,9-239,2 MHz (digitálna anténa).
- Internetové rádio cez pripojenie WLAN.
- Streamovanie hudby prostredníctvom pripojenia BT.
- Prehrávanie hudby MP3 prostredníctvom pamäťového média USB
- Funkcia budíka a časovača spánku.

6 Príprava zariadenia DIGITRADIO 550 IR na prevádzku

6.1 Nastavenie spotrebiča

- > Spotrebič umiestnite na pevný, bezpečný a vodorovný povrch. Zabezpečte dobré vetranie.



Poznámky:

- Spotrebič neumiestňujte na mäkké povrchy, ako sú koberce, deky alebo do blízkosti záclon a závesov. Na stránke . Vetracie otvory by mohli byť zakryté. Tým sa môže prerušiť potrebná cirkulácia vzduchu. To by mohlo potenciálne viesť k požiaru spotrebiča.
- Keďže sa tento spotrebič odpojí od elektrickej siete vytiahnutím sieťového adaptéra/zástrčky, je nevyhnutné, aby bol vždy ľahko prístupný.
- Upozorňujeme, že nožičky spotrebiča môžu na niektorých povrchoch nábytku zanechať farebné stopy. Medzi nábytkom a spotrebičom používajte ochranu.
- Zariadenie DIGITRADIO 550 IR uchovávajú mimo zariadení, ktoré vytvárajú silné magnetické polia. V opačnom prípade môže dôjsť k rušeniu príjmu.
- Na spotrebič neumiestňujte žiadne ťažké predmety.

62 Zarovnanie antény enne

Počet a kvalita prijímaných staníc závisí od podmienok príjmu v mieste inštalácie. Vynikajúci príjem možno dosiahnuť pomocou teleskopickkej antény.

- > Uvoľnite **teleskopickú anténu (13)** z držiaka, narovnajte ju a pozdĺžne vytiahnite.



Poznámka:

- Presné nastavenie antény je dôležité najmä v okrajových oblastiach príjmu DAB+. Na internete môžete nájsť napr. "www.dabplus.de", aby ste rýchlo našli polohu najbližšieho stožiara vysielajúca.
- Prvé vyhľadávanie začnite pri okne v smere stožiara vysielajúca. Ak je zlé počasie, príjem DAB+ môže byť možný len v obmedzenom rozsahu.
- Počas prehrávania stanice sa nedotýkajte antény. To môže viesť k zhoršenému príjmu a výpadkom zvuku.

63 Pripojenie napájacej jednotky



VAROVANIE!

Nedotýkajte sa sieťovej zástrčky mokrými rukami, hrozí nebezpečenstvo úrazu elektrickým prúdom.
Fúkať!



POZOR!

Sieťový kábel položte tak, aby oň nikto nemohol zakopnúť.



Poznámky:

- Pred zasunutím sieťovej zástrčky do zásuvky sa uistite, že prevádzkové napätie zodpovedá miestnemu sieťovému napätiu.
- Používajte vhodnú, ľahko prístupnú sieťovú prípojku a vyhnite sa používaniu viacerých zásuviek!
- V prípade poruchy alebo dymu a zápachu vychádzajúceho z krytu okamžite vytiahnite sieťovú zástrčku zo zásuvky!
- Ak sa spotrebič nebude dlhší čas používať, napr. pred cestou, odpojte zástrčku zo siete.
- > Pripojte DC zástrčku napájacej jednotky do zásuvky označenej **DC-IN (17)** na zadnej strane DIGITRADIO 550 IR.
- > Sieťovú zástrčku zasuňte do sieťovej zásuvky.

64 Vloženie batérií do diaľkového ovládača

- > Posunutím v smere šípky otvorte priehradku na batérie na zadnej strane diaľkového ovládača.
- > Vložte batérie BaSeries (2x AAA 1,5 V) do priehradky BaSeries podľa polarítu uvedenej v priehradke BaSeries.

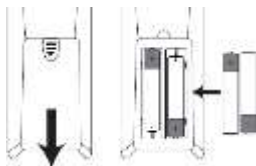

- > Kryt montážneho priestoru opäť opatrne zatvorte tak, aby poistné výstupky krytu zapadli do puzdra.



Poznámky:

- Na prevádzku diaľkového ovládania potrebujete 2x alkalické batérie typu Micro, 1,5 V, LR03/AAA. Pri vkladaní batérií dbajte na správnu polaritu.
- Včas vymeňte slabnúce zariadenia BaSeries.

65 Pripojenie slúchadiel



POZOR: Poškodenie sluchu!

Nepočúvajte hudbu pri vysokej hlasitosti cez slúchadlá. Môže to viesť k trvalému poškodeniu sluchu. Pred použitím slúchadiel nastavte hlasitosť zariadenia na minimálnu úroveň.



Používajte iba slúchadlá s 3,5 milimetrovým konektorom stereo jack.

- > Zasuňte konektor slúchadiel **do zásuvky pre slúchadlá (14)** na zadnej strane zariadenia DIGITRADIO 550 IR. Zvuk sa teraz reprodukuje výlučne prostredníctvom slúchadiel, reproduktory sú stlmené.
- > Ak chcete opäť počúvať cez reproduktory, odpojte náhlavnú súpravu od zásuvky náhlavnej súpravy na zariadení.

66 Prehrávanie hudby z externých zariadení

Hudbu z externých zariadení so zvukovým výstupom môžete prehrávať prostredníctvom DIGITRADIO 550 IR.

- > Pripojte DIGITRADIO 550 IR k zvukovému výstupu externého zariadenia **cez AUX-IN (15)** pomocou štandardného stereo jack kábla (3,5 mm).

7 Všeobecné funkcie zariadenia

Nastavenia a funkcie môžete vykonávať pomocou tlačidiel na spotrebiči, ako aj pomocou diaľkového ovládania. Tlačidlá na diaľkovom ovládači slúžia na ovládanie prístroja podľa popisu v tomto návode na obsluhu.



V tomto návode na obsluhu sú tlačidlá, ktoré sa majú stlačiť, zobrazené **vo feU**, položky menu alebo hlásenia na displeji sú zobrazené v **[hranatých zátvorkách]** a prevádzkové hlásenia so šípkou >.

Poznámka k obsluhu zariadenia:

Otočný gombík ▼ TUNING/OK ▲ môžete otáčať a stláčať. Stlačenie **otočného gombíka ▼ TUNING/OK ▲**: Výber / potvrdenie

Otáčajte **otočným gombíkom ▼ TUNING/OK ▲**: Výber stanice / výber možnosti v Menu.

7.1 Zapnutie zariadenia

>  Zariadenie DIGITRADIO 550 IR zapnete stlačením tlačidla **On/Standby (3)** na zariadení alebo tlačidla **On/Standby (14)** na diaľkovom ovládači.



Po prvom zapnutí je potrebné najprv vybrať jazyk obsluhy pomocou **▲ / ▼** a výber potvrdiť tlačidlom **OK**. Potom môžete spustiť sprievodcu nastavením.

Tu môžete napríklad aktualizovať dátum a čas buď prostredníctvom DAB+/UKW alebo internetu. Potom sa vykoná pokus o nadviazanie spojenia so sieťou WLAN. Na tento účel vyberte príslušnú sieť Wi-Fi a v prípade potreby zadajte heslo Wi-Fi pomocou diaľkového ovládača. Podrobné informácie na

Informácie o nastaveniach v sprievodcovi nastavením nájdete v kapitole "16.8 Sprievodca nastavením" na strane 33.

7.2 Vypnutie zariadenia

>  Zariadenie DIGITRADIO 550 IR môžete prepnúť do pohotovostného režimu stlačením tlačidla **On/Standby (3)** na zariadení alebo tlačidla **On/Standby (14)** na diaľkovom ovládaní. Na displeji sa zobrazí dátum a čas.

7.3 Ovládanie zariadenia pomocou diaľkového ovládača

Pomocou infračerveného diaľkového ovládania môžete ovládať najdôležitejšie funkcie spotrebiča z pohodlia svojho sedadla. Pri ovládaní spotrebiča pomocou diaľkového ovládania dbajte na nasledujúce body:

> **Namierte** diaľkový ovládač **na IR prijímač (9) na prednej strane spotrebiča**.

> Medzi diaľkovým ovládačom a IR prijímačom musí byť priama viditeľnosť.

> Ak sa zníži dosah diaľkového ovládania, treba vymeniť batérie za nové.



Maximálny dosah je približne 5 metrov pred zariadením.

7.4 Nastavenie hlasitosti

- > Hlasitosť nastavte pomocou tlačidiel **VOL +/- (10, 23)** na diaľkovom ovládači alebo otáčaním **otočného ovládača VOLUME +/- (10)** na zariadení. Nastavená hlasitosť sa zobrazí na displeji.

7.5 Zapnutie stlmenia zvuku

- > Hlasitosť môžete stlmiť pomocou tlačidla **MUTE (13)** na diaľkovom ovládači.



Tento režim je signalizovaný príslušnou ikonou v stavovom riadku.

- > Opätovným stlačením tlačidla sa hlasitosť opäť zapne.

7.6 Vyvolanie displejov

- > Niekoľkonásobným stlačením tlačidla **INFO (6)** počas prehrávania zdroja môžete zobraziť a prepínať niektoré dodatočné informácie.

7.7 Indikácia na displeji

Aktuálny zdroj

DAB+

11:39

Čas dňa

Názov kanála,
názov,
interpret, ďalšie
informácie,
ponuka,
zoznamy

Deutschlandfunk

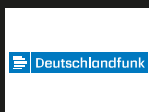

Deutschlandfunk
- Všetko, na čom
záleží



Stavový riadok so silou príjmu WLAN a DAB+/FM, aktívny budík, stereo/mono atď.



Zobrazenie sa môže líšiť v závislosti od zvolenej funkcie/zdroja. Postupujte podľa pokynov na displeji.

- > Dodatočné informácie zobrazené na displeji, ako napríklad názov, interpret alebo frekvencia stanice, môžete nastaviť a posúvať v závislosti od zdroja/stanice pomocou tlačidla **INFO**.

Prezentácia

Niektoré stanice DAB+ vysielajú dodatočné informácie, ako je obal albumu aktuálnej skladby, reklamy alebo webové údaje. Veľkosť okna môžete nastaviť pomocou tlačidla **OK** na diaľkovom ovládači alebo stlačením tlačidla **▼ TUNING/OK ▲ Otočný gombík na** zariadení.

8 Ovládanie ponuky

V ponuke sa pohybuje pomocou tlačidiel **MENU**, **▲/▼**, **BACK** a **OK** na diaľkovom ovládači alebo pomocou tlačidiel **MENU**, **BACK** a **otočného ovládača ▼ TUNING/OK ▲** na zariadení.

Ponuka zariadenia je rozdelená na príslušnú **podponuku** aktuálne zvoleného zdroja, **hlavnú ponuku** a **systémové nastavenia**. Stlačením tlačidla **MENU** otvorte podponuku aktuálne vybraného zdroja.

Pomocou tlačidiel **▲/▼** na diaľkovom ovládači alebo otáčaním tlačidla **▼ TUNING/OK Pomocou otočného gombíka ▲** na zariadení môžete prechádzať nastaveniami a možnosťami. Stlačením tlačidla **OK** na diaľkovom ovládači alebo **otočného gombíka ▼ TUNING/OK ▲** na zariadení vykonajte výber alebo aktivujte funkciu.

Znak "*" označuje aktuálny výber.

> Stlačením tlačidla **BACK** sa vrátite o jeden krok späť.



Zatvorte ponuku: Stlačte niekoľkokrát **MENU** alebo počkajte približne 15 sekúnd.

8.1 Výber zdrojov

> Niekoľkokrát stlačte tlačidlo **MODE**, kým sa na displeji nezobrazí požadovaný zdroj.

Alternatíva:

> Stlačte tlačidlo **MENU**.

> Pomocou tlačidiel **▲** alebo **▼** vyberte položku [**Hlavná ponuka**] a výber potvrdte tlačidlom **OK**.

> Pomocou tlačidiel **▲** alebo **▼** vyberte požadovaný zdroj a výber potvrdte tlačidlom **OK**.

9 Internetové rádio a podcasty

DIGITRADIO 550 IR je vybavené prijímačom internetového rádia.

Aby ste mohli prijímať internetové rozhlasové stanice/podcasty, potrebujete smerovač WLAN s prístupom na internet.

> Stláčajte tlačidlo **MODE**, kým sa na displeji nezobrazí [**Internetové rádio**] alebo [**Podcasty**].

Alternatíva:

> Stlačte tlačidlo **MENU** a potom vyberte položku [**Hlavné menu > Internetové rádio**] alebo [**Podcasty**].



Ak spúšťate prevádzku internetového rádia prvýkrát bez toho, aby ste počas úvodného nastavenia nakonfigurovali pripojenie WLAN, musíte najprv nastaviť pripojenie WLAN. Ďalšie informácie nájdete v kapitole "16.3 Nastavenia internetu" na strane 30.

9.1 Zoznam kanálov

- > Stlačte tlačidlo **MENU** a vyberte položku **[Zoznam kanálov]** alebo **[Zoznam vysielania]**. Stlačte tlačidlo **OK**.



V časti **Zoznam staníc** sa všetky internetové rozhlasové stanice zobrazujú v rôznych kategóriách.

- > Po výbere kategórie vyberte kanál a stlačte tlačidlo **OK**.



Ak chcete získať ďalšie informácie o aktuálne prehrávanej stanici, niekoľkokrát stlačte tlačidlo **INFO** (bod 7.6).

9.2 Pridávanie internetových rozhlasových staníc do obľúbených

Do pamäte obľúbených staníc možno uložiť až 20 staníc.

Uložené vysielateľ sa zachovávajú aj po výpadku napájania.

- > Nastavte požadovaný kanál.
- > Stlačte jedno z číselných tlačidiel **1 ... 9** (0 = 10) na diaľkovom ovládači alebo **1 ...4** na zariadení a držte ich stlačené, kým sa na displeji nezobrazí **[uložené]**.
- > Ak chcete uložiť ďalšie kanály, postup zopakujte. Alternatívne a pre pamäťové miesta 11 ... 20:
- > Stlačte a podržte tlačidlo **PRESET (5+)** na zariadení, pomocou tlačidiel **▲/▼** vyberte obľúbené pamäťové miesto **1...20** a stlačte tlačidlo **OK**.

9.3 Výber obľúbenej stanice

- > Krátko stlačte požadované číselné tlačidlo **1 ... 9** (0 = 10). Ak ste na zvolenej programovej pozícii neuložili žiadnu stanicu, zobrazí sa **[prázdne]**. Hviezdička v stavovom riadku označuje aktívne zvolenú obľúbenú stanicu.

Alternatíva:

- > Krátko stlačte tlačidlo **PRESET (5+)** na zariadení, pomocou tlačidiel vyberte **▲/▼** vyberte obľúbené pamäťové miesto **1...20** a stlačte tlačidlo **OK**.

9.4 Vymazanie pamäte programovej pozície

- > Jednoducho uložte nový kanál na príslušnú programovú pozíciu.

10 Prehrávanie hudby (médiá USB)

Prostredníctvom zariadenia DIGITRADIO 550 IR máte možnosť prehrávať hudobné médiá MP3 na dátovom nosiči USB. Na tento účel musí byť nosič USB **pripojený k portu USB**



(20) musí byť pripojený.

- > Stláčajte tlačidlo **MODE**, kým sa na displeji nezobrazí **[USB]**. Prípadne: Vyberte položku USB:
- > Stlačte tlačidlo **MENU** a potom **vyberte položku [Hlavná ponuka > USB]**.

10.1 Prehrávanie médií

- > Pomocou tlačidiel **▲** alebo **▼** vyberte zoznam prehrávania hudby a potom hudobnú skladbu alebo priečinok s hudobnými skladbami a stlačením tlačidla **OK** skladbu prehraje.
- > Na displeji sa zobrazí názov skladby a dĺžka prehrávania. **⏸**
Prehrávanie/pozastavenie.
- ▶▶** Ďalšiu skladbu vyhľadajte stlačením a podržaním tlačidla .
- ◀◀** Stlačte 1x skladbu od začiatku / 2x pre predchádzajúcu skladbu, stlačte a podržte pre vyhľadávanie.
- Zastavenie prehrávania.

10.2 Funkcia opakovania

- >  Stlačením tlačidla **opakovania (4)** zopakujete obsah aktuálneho priečinka.
 - > Ak chcete funkciu opäť vypnúť, stlačte tlačidlo **Opakovať** opäť.
 - > Stlačením tlačidla **Shuffle (5)** prehrávajte skladby v náhodnom poradí.
-  Opakované a náhodné prehrávanie môžete aktivovať/deaktivovať aj prostredníctvom ponuky.

11 Rádio DAB+

11.1 Čo je DAB+

DAB+ je nový digitálny formát, ktorý umožňuje počúvať krištáľovo čistý zvuk bez šumu. Na rozdiel od bežných analógových rozhlasových staníc vysiela DAB+ niekoľko staníc na rovnakej frekvencii. Nazýva sa to súbor alebo multiplex. Ansámbeľ sa skladá z rozhlasovej stanice a niekoľkých servisných zložiek alebo dátových služieb, ktoré rozhlasové stanice vysielať samostatne. Informácie napr. na www.dabplus.de alebo www.dabplus.ch.

11.2 Zapnutie prijmu rádia DAB+

> Stláčajte tlačidlo **MODE**, kým sa na displeji nezobrazí **[DAB+ Radio]**.

Alternatíva:

> Stlačte tlačidlo **MENU** a potom **vyberte položku [Hlavné menu > DAB+]**.



Pri prvom spustení DAB+ sa vykoná kompletne vyhľadávanie staníc. Potom sa zobrazí zoznam staníc (pozri bod 11.4).

11.3 Vykonanie vyhľadávania

Automatické vyhľadávanie prehľadáva všetky kanály DAB Band III a nájde tak všetky stanice vysielať v oblasti prijmu.



Po dokončení vyhľadávania sa prehrá prvá stanica v alfanumerickom poradí.

> Ak chcete vykonať úplné vyhľadávanie, stlačte tlačidlo **SCAN**.

Na displeji sa zobrazí "Search". Vyhľadávanie sa spustí, na displeji sa zobrazí ukazovateľ priebehu. Potom sa zobrazí zoznam staníc

> Po dokončení vyhľadávania kanálov stlačte tlačidlá **▲** alebo **▼** a **OK**, keď sa zobrazí zoznam kanálov, a vyberte kanál.

Alternatíva:

> Stlačte tlačidlo **MENU** a pomocou tlačidiel **▲** alebo **▼** vyberte **[Kompletne vyhľadávanie]**. Potvrďte stlačením tlačidla **OK**.



Ak sa nenájde žiadna stanica, skontrolujte anténu a v prípade potreby zmeňte miesto inštalácie (bod 6.2).

11.3.1 Manuálne vyhľadávanie

Ak chcete vykonať manuálne skenovanie kanálov, postupujte takto:

> Vyberte položku **[MENU] > [Manual setting]** a stlačte tlačidlo **OK**.

> Pomocou tlačidiel **▲** alebo **▼** vyberte frekvenciu stanice a stlačte tlačidlo **OK**.



Ak sa na zvolenej frekvencii vysielajú vysieláče, zobrazí sa to na lište stability (pozri tiež bod 11.8). Ak sa tieto stanice ešte nenachádzajú v zozname staníc, teraz sa tam uložia.

11.4 Vyvolanie zoznamu kanálov

- > Pomocou zoznamu staníc môžete kontrolovať a prehrávať stanice, ktoré sa nachádzajú v zariadení. Ak to chcete urobiť, stlačením tlačidla ▲ alebo ▼ vyvolajte zoznam staníc a vyberte stanicu.
- > Ak chcete vybrať zvýraznenú stanicu, **stlačte tlačidlo OK**.
- > Môžete tiež **stlačiť** tlačidlo **MENU** a stlačiť ▲ alebo ▼ > Vyberte položku **[Zoznam kanálov]**.

11.5 Uloženie obľúbených staníc DAB+

Do pamäte obľúbených staníc možno uložiť až 20 staníc.

Uložené vysieláče sa zachovávajú aj po výpadku napájania.

- > Nastavte požadovaný kanál.
- > Stlačte jedno z číselných tlačidiel **1 ... 9** (0 = 10) na diaľkovom ovládači alebo **1 ...4** na zariadení a držte ich stlačené, kým sa na displeji nezobrazí **[uložené]**.
- > Ak chcete uložiť ďalšie kanály, postup zopakujte. Alternatívne a pre pamäťové miesta 11 ... 20:
- > Stlačte a podržte tlačidlo **PRESET (5+)** na zariadení, pomocou tlačidiel ▲/▼ vyberte obľúbené pamäťové miesto **1...20** a stlačte tlačidlo **OK**.

11.6 Prehrávanie obľúbených staníc

- > Krátko stlačte požadované číselné tlačidlo **1 ... 9** (0 = 10). Ak ste na zvolenej programovej pozícii neuložili žiadnu stanicu, zobrazí sa **[prázdne]**. Hviezdička v stavovom riadku označuje aktívne zvolenú obľúbenú stanicu.

Alternatíva:

- > Krátko stlačte tlačidlo **PRESET (5+)** na zariadení, pomocou tlačidiel vyberte ▲/▼ vyberte obľúbené pamäťové miesto **1...20** a stlačte tlačidlo **OK**.

11.7 Vymazanie pamäte programovej pozície

- > Uložte nový kanál na príslušnú programovú pozíciu.

11.8 Sila signálu

- > Niekoľkokrát stlačte tlačidlo **INFO**. Zobrazí sa sila signálu.
- > Lišta úrovne zobrazuje aktuálnu úroveň.



Vysielače, ktorých úroveň je nižšia ako požadovaná minimálna intenzita signálu, nevysielajú dostatočný signál. V prípade potreby nastavte anténu podľa bodu 6.2.



Niekoľkonásobným stlačením **tlačidla** INFO sa prepínajú rôzne informácie, napr. typ programu, názov multiplexu, frekvencia, chybovosť signálu, dátový tok, formát programu, dátum.

11.9 Dynamický štítok Plus

Ak to poskytovateľ programu podporuje, služba Dynamic Label Plus umožňuje napríklad dodatočné zobrazenie názvu aktuálneho programu alebo názvu a interpreta.

11.10 Nastavenie DRC

Miera kompresie kompenzuje dynamické výkyvy a s nimi spojené zmeny objemu.

- > Stlačte tlačidlo **MENU** a výberom položky [**Volume adjustment**] vyberte požadovanú mieru kompresie.
- > Pomocou tlačidiel ▲/▼ vyberte mieru kompresie:
 - DRC vysoká** - Vysoká kompresia
 - DRC nízka** - Nízka kompresia
 - DRC vypnuté** - Kompresia je vypnutá.
- > Potvrďte stlačením tlačidla **OK**.

11.11 Odstránenie neaktívnych staníc

- > Stlačte tlačidlo **MENU** a pomocou ▲ alebo ▼ vyberte položku [**Odstrániť neaktívne kanály**].
- > Potvrďte stlačením tlačidla **OK**.
- > Vyberte pomocou ▲ alebo ▼ > [**Áno**] a potvrďte stlačením **OK**.

12 FM rádio

121 Zapnutie režimu FM rádia

> Stláčajte tlačidlo **MODE**, kým sa na displeji nezobrazí **[FM]**. Prípadne:

Vyberte položku FM:

> Stlačte tlačidlo **MENU** a potom **vyberte položku [Main menu > FM]**.



Pri prvom zapnutí je frekvencia nastavená na 87,5 MHz.



Ak ste už nastavili alebo uložili stanicu, rádio bude prehrávať naposledy nastavenú stanicu.



Pri staniách RDS sa zobrazí názov stanice.

Vyrovajte anténu, aby sa zlepšil príjem.

122 Príjem FM s informáciami RDS

RDS je postup na vysielanie dodatočných informácií o staniách FM. Vysielatelia s RDS vysielajú napríklad názov svojej stanice alebo typ programu. Tieto údaje sa zobrazujú na displeji.

> Zariadenie môže prijímať informácie RDS:

RT (rozhlasový text),

PS (názov stanice),

PTY (typ programu)

zastupujú.

123 Manuálne nastavenie prenosovej frekvencie

> Niekoľkokrát stlačte tlačidlo **▲** alebo **▼** a nastavte požadovanú vysielaciu frekvenciu. Na displeji sa zobrazí frekvencia v krokoch po 0,05 MHz.

124 Automatické vyhľadávanie

> Stlačením tlačidla **SCAN** spustíte automatické vyhľadávanie staníc. Vysielacia frekvencia bude na displeji blikať smerom nahor.

alebo

> Stlačte a podržte tlačidlo **▲** alebo **▼** približne 2 sekundy, aby sa automaticky vyhľadala ďalšia stanica s dostatočným signálom.



Ak sa nájde stanica FM s dostatočne silným signálom, vyhľadávanie sa zastaví a stanica sa prehrá. Ak je prijatá stanica RDS, zobrazí sa názov stanice a prípadne text rádia.



Ak chcete nastaviť slabšie stanice, použite manuálnu voľbu stanice.



V **nastavení Menu > Skenovanie** môžete nastaviť, či skenovanie nájde len silné stanice (len silné stanice). Ak to chcete urobiť, stlačte tlačidlo **MENU > Nastavenia vyhľadávania > [Áno]**. Výber potvrdíte tlačidlom **OK**. Ak je vybratá možnosť **[NIE]**, vyhľadávanie kanálov sa zastaví pre každý kanál. Tie však môžu byť aj narušené.

125 Nastavenie mono/stereo

- > Stlačte tlačidlo **MENU** a pomocou **▲** alebo **▼** vyberte položku **[Nastavenie zvuku]**.
- > Vyberte **[YES]**, ak chcete prehrávať zvuk monofonicky len pri slabom príjme FM, alebo **[NO]**, ak chcete prehrávať zvuk stereofonicky (len v dobrých podmienkach príjmu).
- > Potvrdíte stlačením tlačidla **OK**.

126 Ukladanie staníc FM

Do pamäte obľúbených staníc možno uložiť až 20 staníc. Uložené vysielače sa zachovávajú aj po výpadku napájania.

- > Nastavte požadovaný kanál.
- > Stlačte jedno z číselných tlačidiel **1 ... 9** (0 = 10) na diaľkovom ovládači alebo **1 ...4** na zariadení a držte ich stlačené, kým sa na displeji nezobrazí **[uložené]**.
- > Ak chcete uložiť ďalšie kanály, postup zopakujte. Alternatívne a pre pamäťové miesta 11 ... 20:
- > Stlačte a podržte tlačidlo **PRESET (5+)** na zariadení, pomocou tlačidiel **▲/▼** vyberte obľúbené pamäťové miesto **1...20** a stlačte tlačidlo **OK**.

127 Výber naprogramovaných staníc

- > Krátko stlačte požadované číselné tlačidlo **1 ... 9** (0 = 10). Ak ste na zvolenej programovej pozícii neuložili žiadnu stanicu, zobrazí sa **[prázdne]**. Hviezdička v stavovom riadku označuje aktívne zvolenú obľúbenú stanicu.

Alternatíva:

- > Krátko stlačte tlačidlo **PRESET (5+)** na zariadení, pomocou tlačidiel vyberte **▲/▼** vyberte obľúbené pamäťové miesto **1...20** a stlačte tlačidlo **OK**.

128 Vymazanie pamäte programovej pozície

- > Uložte nový kanál na príslušnú programovú pozíciu.

13 Zvuk Bluetooth

131 Aktivácia režimu Bluetooth

- > Stláčajte tlačidlo **MODE**, kým sa na displeji nezobrazí **[Bluetooth Audio]**.

Alternatíva:

- > Stlačte tlačidlo **MENU** a potom vyberte položku **[Hlavná ponuka > Bluetooth]**.



Režim párovania je signalizovaný blikajúcim symbolom **[BT]** v stavovom riadku displeja.



Ak už bolo zariadenie DIGITRADIO 550 IR spárované s iným zariadením, ktoré je v dosahu, spojenie sa vytvorí automaticky.

132 Spojka

- > Aktivujte funkciu Bluetooth na hudobnom prehrávači, napr. na smartfóne alebo tablete.



Ak chcete aktivovať funkciu Bluetooth na hudobnom prehrávači, pozrite si návod na obsluhu zariadenia, ktoré chcete spárovať so zariadením DIGITRADIO 550 IR.



Upozorňujeme, že k zariadeniu DIGITRADIO 550 IR sa môže pripojiť vždy len 1 zariadenie.



Neprekračujte maximálny dosah Bluetooth 10 metrov, aby ste zaistili dokonalú kvalitu prehrávania.





- > Vyberte zoznam zariadení Bluetooth nájdených v hudobnom prehrávači.
- > Vyhľadajte v zozname položku **DIGITRADIO 550 IR** a vyberte ju. Ak sa zobrazí výzva na zadanie kódu PIN, zadajte "0000" (4x nula).
- > Po úspešnom dokončení párovania prestane na displeji DIGITRADIO 550 IR blikať **[BT]**.

133 Prehrávanie hudby

- > Vyberte hudobnú skladbu v prehrávači a prehrajte ju.
- > Zvuk sa teraz prehráva prostredníctvom IR zariadenia DIGITRADIO 550.



Tlačidlá prehrávania na diaľkovom ovládači DIGITRADIO 550 IR môžete použiť na ovládanie prehrávania na hudobnom prehrávači (len s kompatibilnými zariadeniami).

-  Prehrávanie/pauza.
-  Ďalší titul.
-  Dvakrát stlačte tlačidlo pre prehrávanie predchádzajúcej skladby, raz stlačte tlačidlo pre prehrávanie skladby od začiatku. ■ Zastavenie prehrávania.
-  Uistite sa, že hlasitosť hudobného prehrávača nie je nastavená príliš nízko.

14 Zvukový vstup

Zvuk externého zariadenia môžete prehrávať cez reproduktory zariadenia DIGITRADIO 550 IR.

- > Pripojte externé zariadenie **k prípojke AUX-IN (19)**, 3,5 mm stereo jack) na zadnej strane DIGITRADIO 550 IR.
- > Pomocou tlačidla **MODE** vyberte zvukový vstup **AUX-IN**. Na displeji sa zobrazí Zobrazí sa **[Aux-In]**.

-  Ovládanie a prehrávanie sa vykonáva na externom zariadení. Nenastavujte príliš nízku hlasitosť, aby ste zabránili hluku v pozadí.

15 Pokročilé funkcie

15.1 Funkcia spánku

- > Stlačte tlačidlo **MENU** a potom **vyberte položku [Hlavná ponuka > Spánok]**. Alternatívne: Stlačte tlačidlo **SLEEP(2)**.
- > Pomocou tlačidiel ▲ alebo ▼ môžete nastaviť čas, po ktorom sa spotrebič prepne do pohotovostného režimu v každom prevádzkovom režime v krokoch **po 15, 30, 45, 60, 90 a 120** minútach.

Alternatíva:

- > Niekoľkokrát stlačte tlačidlo **SLEEP**.

-  V stavovom riadku displeja sa zobrazí symbol mesiaca s časom, ktorý zostáva do prepnutia DIGITRADIO 550 IR do pohotovostného režimu.

15.2 Budík

- > Stlačte tlačidlo **MENU** a potom vyberte položku **[Hlavné menu > Budík]**.

Alternatíva:

- > Stlačením tlačidla **Budík (17)** prejdete priamo na konfiguráciu budíka.

15.2.1 Nastavenie času budíka

-  Funkciu budíka môžete spustiť až po nastavení správneho času. V závislosti od konfigurácie sa tak stane automaticky alebo

sa musí nastaviť ručne. Čas je možné aktualizovať buď manuálne, prostredníctvom DAB+/UKW alebo cez internet. Ďalšie informácie o tom nájdete v kapitole 16.4.

- > Pomocou tlačidiel ▲ alebo ▼ vyberte jednu z pamätí času budíka **Budík 1** alebo **Budík 2** a potvrdte tlačidlom **OK**.
- > Potom postupne prejdite všetky body. Každú položku potvrdte tlačidlom **OK**.

Budík

- > Môžete si vybrať medzi možnosťami **Vypnuté**, **Denne** (každý deň v týždni), **Raz**, **Víkend** (pondelok - piatok) alebo **Víkend** (sobota a nedeľa). Stlačením tlačidla **OK** prijmite nastavenie.

Čas budenia

- > Tu môžete zadať čas budíka a v prípade potreby aj dátum. Najprv vyberte hodiny pomocou tlačidiel ▲/▼ a stlačením tlačidla **OK** ich prijmite. Potom zadajte minúty. Stlačením tlačidla **OK** ich tiež akceptujte.



Ak ste v položke **Opakovať** vybrali možnosť **[Raz]**, musíte zadať dátum aj čas.

Zdroj

- > Potom sa zadá zdroj. K dispozícii je **bzučiak**, **DAB+** alebo **FM**. Stlačením tlačidla **OK** prijmite nastavenie.

Program

- > Ak ste vybrali **DAB+** alebo **FM**, môžete určiť, či chcete, aby vás budila **posledná počúvaná stanica** alebo stanica zo **zoznamu obľúbených**.

Trvanie

- > Zadajte čas, kedy má byť budík aktívny.

Zväzok

- > Pomocou tlačidiel ▲/▼ vyberte hlasitosť, pri ktorej chcete byť zobudení.

Uložiť

- > Stlačením tlačidla **OK** uložte budík.



Budík je aktívny hneď, ako nastavíte opakovanie budíka na možnosť **Denne**, **Raz**, **Víkend** alebo **Pracovné dni**. V stavovom riadku sa zobrazí symbol budíka s príslušným číslom aktívneho budíka a časom budenia.

1522 Vypnutie budíka po zazvonení

- > Stlačením tlačidla **Zapnúť/Pohotovostný režim** vypnete budík.
-  Symbol budíka sa na displeji stále zobrazuje, keď sa Opakovanie budíka je nastavené na Denne, Víkend alebo Pracovné dni.

1523 Vypnutie budíka

- > V ponuke príslušného budíka vyberte položku **> Opakovať:** Vyp.

1524 Funkcia Snooze

- > Keď je budík aktívny, stlačením tlačidla **SNOOZE (1)** aktivujete funkciu odloženia budenia. Budík sa stlmí a znovu sa spustí po uplynutí nastaveného času snooze. Čas opakovaného budenia môžete predĺžiť niekoľkonásobným stlačením tlačidla **SNOOZE (5, 10, 15... minút)**.

16 Nastavenia systému

Všetky nastavenia opísané v tejto časti platia rovnako pre všetky zdroje.

- > Otvorte ponuku a pomocou tlačidiel **▲ / ▼** vyberte položku **[Systémové nastavenia]**. Stlačením tlačidla **OK** otvorte systémové nastavenia.

16.2 Ekvalizér

- > Stlačte tlačidlo **MENU** a potom vyberte **[Nastavenia systému] > [Ekvalizér]**.

Alternatívne: Stlačte tlačidlo **EQ (19)** na diaľkovom ovládači.

Tu môžete vykonať rôzne nastavenia ekvalizéra a upraviť zvuk podľa svojich predstáv. Máte na výber medzi:

Normálne, Jazz, Rock, Klasika, Pop a Môj EQ.

- > Pomocou tlačidiel **▲/▼** vyberte nastavenie ekvalizéra a stlačením tlačidla **OK** toto nastavenie prijmite.

16.2.1 Nastavenie môjho EQ

- > Vyberte položku **[My EQ setting]** a stlačte tlačidlo **OK**.
- > Pomocou tlačidiel **▲ / ▼** vyberte položku **[Treble]** na nastavenie výšok alebo **[Bass]** na nastavenie basov. Potom stlačte tlačidlo **OK**.
- > Teraz môžete pomocou tlačidiel **▲ / ▼** nastaviť hodnotu medzi -14 a +14 dB. Stlačením tlačidla **OK** prijmite nastavenie.

16.3 Kvalita zvukového prúdu

V závislosti od rýchlosti internetu môžete upraviť kvalitu zvukového toku internetových rozhlasových staníc (ak je k dispozícii). Čím vyššia je kvalita, tým vyšší je prenos dát.

- > Stlačte tlačidlo **MENU** a potom vyberte **[Systémové nastavenia] > [Kvalita zvukového prúdu]**.
- > Vyberte úroveň kvality a stlačením tlačidla **OK** ju uložte.

16.4 Internetové nastavenia

- > Stlačte tlačidlo **MENU** a potom vyberte **[Nastavenia systému] > [Nastavenia internetu]**.

V tejto ponuke nájdete niektoré nastavenia a informácie o internetovom pripojení.

16.4.1 Sprievodca sieťou

- > Ak chcete vytvoriť pripojenie WLAN, vyberte položku **[Network Wizard]**. 

Sprievodca sieťou zobrazí všetky siete WLAN v dosahu. Vyberte známu sieť Wi-Fi pomocou ▲/▼ a **OK**, vyberte položku **[Preskočiť WPS]** a potom zadajte príslušné heslo pomocou zobrazenej klávesnice.  Potom vyberte pole a stlačte tlačidlo **OK**. Ak

heslo je správne, vytvorí sa pripojenie k tejto sieti.  To, či pripojenie existuje, spoznáte podľa signálneho pruhu v stavovom riadku displeja.



[CANCEL] Ak chcete záznam zrušiť, vyberte položku a stlačte tlačidlo **OK**.

[BACK] Ak ste urobili chybu pri písaní, posledné zadané písmeno môžete vymazať stlačením tlačidla .

- > Ak chcete namiesto zadania hesla vytvoriť pripojenie WPS, postupujte po výbere siete WLAN takto:



Informácie o aktivácii WPS na vašom routeri nájdete v návode na obsluhu routeru.

- > Po výbere siete WLAN na zariadení DIGITRADIO 550 IR vyberte **[Stlačte tlačidlo]**. Postupujte podľa pokynov na displeji.
 - > Stlačením príslušného tlačidla spustíte WPS na routeri.
- > Ak váš router podporuje iba PIN WPS, vyberte na DIGITRADIO 550 IR položku **[PIN]** a zapíšte si PIN zobrazený na displeji. Kód PIN potom musíte zadať do smerovača.

16.4.2 Pripojenie WPS

- > Ak váš router disponuje funkciou WPS, vyberte položku **[Internet settings > WPS setup]**. Tým sa vytvorí priame pripojenie k smerovaču bez nutnosti zadávať heslo WLAN.



Informácie o aktivácii WPS na vašom routeri nájdete v návode na obsluhu routeru.

- > Stlačením príslušného tlačidla spustíte WPS na routeri.
Postupujte podľa pokynov na displeji zariadenia DIGITRADIO 550 IR.

16.43 Ďalšie informácie o sieťovom pripojení



Ak chcete zobrazíť ďalšie informácie o aktuálnom pripojení, vyberte **[Zobrazíť nastavenia]**.



Vyberte možnosť **[Manuálne nastavenia]**, ak poznáte parametre siete a chcete ich nakonfigurovať ručne. Postupujte podľa pokynov na displeji.



Výberom položky **[Odstrániť sieťový profil]** odstránite pripojenia WLAN, ktoré už nie sú potrebné.



Výberom položky **[Odstrániť sieťové nastavenia]** odstránite všetky aktuálne internetové nastavenia.



Vyberte možnosť **[Allow WLAN connection in standby] (Povoliť pripojenie WLAN v pohotovostnom režime)**, ak sa má pripojenie WLAN zachovať aj v pohotovostnom režime. Toto nastavenie zvyšuje spotrebu energie.

16.5 Nastavenie času

- > Stlačte tlačidlo **MENU** a potom vyberte **[Systémové nastavenia] > [Čas/dátum]**.
- > Ak chcete nastaviť čas a dátum manuálne, vyberte položku **[Set time/date]**.
Pomocou tlačidla **OK** vyberte hodnotu. Pomocou tlačidiel **▲** alebo **▼** zmeniť.
- > Potvrďte stlačením tlačidla **OK**.
- > Výberom položky **[Aktualizácia času]** určíte, či sa má čas aktualizovať automaticky prostredníctvom DAB+, FM alebo internetu, alebo či ho chcete zadať ručne (bez aktualizácie).
- > Ak to chcete urobiť, vyberte položku **[Aktualizovať z DAB+]**, **[Aktualizovať z FM]**, **[Aktualizovať zo siete NET]** alebo **[Žiadna aktualizácia]**.
- > V možnosti **[Nastaviť formát]** môžete aktivovať 12- alebo 24-hodinový formát. Výber potvrdíte tlačidlom **OK**.

- > V časti **[Nastaviť časové pásmo]** vyberte aktuálne časové pásmo, v ktorom sa nachádzate, a v časti **[Letný čas?]** zadajte, či má byť letný čas aktuálne aktívny. Toto nastavenie sa zobrazí len vtedy, ak ste predtým v nastaveniach aktualizácie vybrali možnosť Aktualizovať NET. **Aktualizovať zo siete NET v nastaveniach aktualizácie.**

16.6 Jazyk

- > Stlačte tlačidlo **MENU** a potom vyberte **[Systémové nastavenia] > [Jazyk]**.
- > Pomocou **▲** alebo **▼** vyberte jeden z dostupných jazykov ponuky a výber potvrdte stlačením tlačidla **OK**.

16.7 Továrne nastavenie

Ak zmeníte umiestnenie zariadenia, napr. ak sa presťahujete, môže sa stať, že uložené kanály už nebudete môcť prijímať. V takom prípade môžete všetky uložené kanály vymazať obnovením výrobných nastavení a potom spustiť nové vyhľadávanie kanálov.

- > Stlačte tlačidlo **MENU** a potom vyberte **[Systémové nastavenia] > [Továrenské nastavenia]**.
- > Potvrdte stlačením tlačidla **OK**.
- > **Pomocou ▲** alebo **▼** vyberte možnosť **ÁNO** a potvrdte bezpečnostnú výzvu stlačením tlačidla **OK**.



Všetky predtým uložené kanály a nastavenia sa vymažú. Po resetovaní môžete spustiť sprievodcu nastavením (bod 16.8).

16.8 Aktualizácia softvéru

Z času na čas sa môžu poskytovať aktualizácie softvéru, ktoré môžu obsahovať vylepšenia alebo opravy chýb. DIGITRADIO 550 IR je preto vždy aktuálne.

- > Stlačte tlačidlo **MENU** a potom vyberte **[System settings] > [Software update]**.
- > Ak chcete, aby DIGITRADIO 550 IR pravidelne kontrolovalo nové verzie softvéru, **vyberte možnosť [Auto-Update]**.
- > Ak chcete teraz skontrolovať, či je k dispozícii novšia verzia softvéru Sokware, vyberte položku **[Hľadať teraz]**.



Ak sa nájde aktualizácia softvéru Sokware, postupujte podľa pokynov na displeji.



Ak chcete nájsť a stiahnuť aktualizácie softvéru, zariadenie DIGITRADIO 550 IR musí byť pripojené k internetu. Počas procesu aktualizácie nevypínajte DIGITRADIO 550 IR!

16.9 Sprievodca nastavením

- > Stlačte tlačidlo **MENU** a potom vyberte

[Systémové nastavenia] > [Sprievodca nastavením].



Sprievodca nastavením sa spustí automaticky pri prvom zapnutí zariadenia. Najprv vyberte jazyk pomocou ▲ / ▼ a výber potvrdíte tlačidlom **OK**.

- > Hneď ako sa na displeji zobrazí **[Execute now]**, vyberte možnosť **[YES]** a potvrdíte ju tlačidlom **OK**.



Ak vyberiete možnosť **[Nie]**, sprievodca sa zatvorí a požadované nastavenia budete musieť vykonať ručne.

Teraz budete krok za krokom navigovaní nastaveniami.

- > V časti **[Dátum/čas]** vyberte požadovaný formát zobrazenia času (kapitola 16.4) a stlačte tlačidlo **OK**.

- > V ďalšom kroku musíte vybrať zdroj, prostredníctvom ktorého sa má synchronizovať čas a dátum (viac informácií nájdete v kapitole 16.4).



Ak ste vybrali možnosť **[Aktualizovať zo siete]**, musíte potom zadať časové pásmo a letný/zimný čas.

Po nastavení času a dátumu sa teraz vykonávajú niektoré sieťové nastavenia.

- > Vyberte, či má pripojenie WLAN zostať aktívne aj v pohotovostnom režime. Stlačte tlačidlo **OK**.

- > Uistite sa, že sa zariadenie nachádza v oblasti príjmu požadovanej siete Wi-Fi a že máte prístupové údaje. V niektorých prípadoch môže byť potrebné vykonať niektoré nastavenia na smerovači. V takom prípade si prečítajte príslušný návod na obsluhu.



Po vyhľadani dostupných bezdrôtových sietí sa zobrazí výsledok.

- > Vyberte požadovanú bezdrôtovú sieť a výber potvrdíte tlačidlom **OK**. Vyberte možnosť **Preskočiť WPS** a zadajte heslo.



Ak ide o chránenú sieť, budete požiadaní o zadanie príslušného prístupového kľúča.

- > Ak to chcete urobiť, vyberte príslušný znak.

- > Potom zadajte vybraný znak stlačením **tlačidla OK**.



Takto pokračujte, kým sa v zadávacom poli nezobrazí celý prístupový kľúč.



CANCEL Ak chcete záznam zrušiť, vyberte pole a stlačte tlačidlo **OK**. **BACK** Ak ste urobili chybu pri písaní, posledné zadané písmeno môžete vymazať stlačením tlačidla .

- > **OK** Potom vyberte a stlačte tlačidlo **OK**. Ak bolo heslo správne, teraz sa vytvorí pripojenie k tejto sieti.
- > Keď sa na displeji zobrazí **správa [Setup wizard completed]**, stlačte tlačidlo **OK**.



Ďalšie informácie o nastavení sieťového pripojenia nájdete v kapitole "16.3 Nastavenia internetu" na strane 30.

16.10 Informácie

- > Stlačte tlačidlo **MENU** a potom vyberte **[Systémové nastavenia] > [Informácie]**.
- > Potvrďte stlačením tlačidla **OK**.
- > Zobrazia sa verzie softvéru Sokware.

16.11 Osvetlenie displeja

Jas displeja môžete nastaviť pre prevádzku aj pohotovostný režim.

- > Stlačte tlačidlo **MENU** a potom vyberte **[Systémové nastavenia] > [Osvetlenie]**.
- > Výberom položky **[Prevádzka]** alebo **[Pohotovostný režim]** vykonajte nastavenie jasu pre prevádzkový alebo pohotovostný režim.
- > Jas môžete nastaviť v troch krokoch.
- > Výber potvrďte tlačidlom **OK**.

Automatické stmievanie

- > Keď je aktívna funkcia automatického stmievania, displej sa po uplynutí nastaveného času nastaví na pohotovostnú hodnotu jasu.

17 Čistenie



Aby ste predišli riziku úrazu elektrickým prúdom, nečistite spotrebič mokrou handričkou alebo pod tečúcou vodou. Pred čistením odpojte sieťovú zástrčku!



Nepoužívajte drhnúce podložky, drhnúci prášok ani rozpúšťadlá, ako je alkohol alebo benzín.



Nepoužívajte žiadne z nasledujúcich látok: Slaná voda, insekticídny amoniak, chlórované alebo kyslé rozpúšťadlá (amoniak), čistiaci prášok.



Kryt čistite mäkkou handričkou navlhčenou vodou. Nepoužívajte rozpúšťadlá, lieh, riedidlá a pod.; mohli by poškodiť povrch zariadenia.



Displej čistite len mäkkou bavlnenou handričkou. V prípade potreby použite bavlnenú handričku s malým množstvom nealkalickej, vodou alebo alkoholom zriedenej mydlovej vody.



Jemne trite bavlnenou tkaninou po povrchu, kým nie je úplne suchý.

18 Odstránenie chýb

Ak zariadenie nefunguje tak, ako má, skontrolujte ho podľa nasledujúcej tabuľky.

Symptóm	Možná príčina/náprava
Zariadenie sa nedá zapnúť.	Zariadenie nie je napájané. Správne pripojte sieťový kábel/napájaciu jednotku do zásuvky.
Nie je počuť žiadny zvuk.	Zvýšte hlasitosť.
Displej sa nezapne.	Odpojte spotrebič od elektrickej siete a znovu ho zapnite.
Príjem cez DAB+/FM je slabý.	Zmeňte polohu antény alebo IR prijímača DIGITRADIO 550.
Zariadenie nie je možné prevádzkovať.	Odpojte spotrebič od elektrickej siete a znovu ho zapnite.
Nie je možné pripojenie WLAN	Reštartujte sprievodcu sieťou WLAN a skontrolujte, či bolo heslo zadané správne.
Zariadenie sa automaticky vypne.	V závislosti od režimu prehrávania sa zariadenie automaticky prepne do pohotovostného režimu, ak neprebíha žiadne prehrávanie, hlasitosť bola znížená a 15 minút nebola vykonaná žiadna operácia. Funkcia automatického pohotovostného režimu môže byť aktívna.
Slabé pripojenie Bluetooth a výpadky	Neprekračujte maximálny dosah 10 m cez Bluetooth.

Ak sa vám ani po opísaných kontrolách n e p o d a r í poruchu odstrániť, kontaktujte technickú horúcu linku.

19 Technické údaje / informácie o výrobcovi

Okrem technických zmien a chýb.

Prevádzkové režimy	Internetové rádio/podcasty, DAB+, FM, Bluetooth, USB, AUX-IN.
Napájanie	DC 9 V, 3 A cez dodávaný externý napájací zdroj
Zobrazenie	2,4" TFT
Frekvencie	FM: 87,5 - 108 MHz DAB+: Pásmo III 174 - 240 MHz Bluetooth V5.2: 2402 - 2480 MHz WIFI: 802.11 a/b/g/n 2412 - 2472 MHz 5150 - 5700 MHz
Vysielací výkon (EIRP)	Bluetooth: 2 dBm WLAN: 19 dBm
Zvukové formáty	MP3
Spotreba energie	v prevádzke max.: 27 W Pohotovostný režim: < 1 W Pohotovostný režim s aktívnou sieťou: < 2 W
Výstupný výkon zvuku	10 W (2x 5 W) RMS
Okolité podmienky Prevádzka	Teplota: 0 °C ~ 35 °C Vlhkosť poklopu: 5 - 90 % relatívnej vlhkosti poklopu (nekondenzujúca)
Hmotnosť	~ 1,1 kg
Rozmery (ŠxHxV)	210 x 143 x 123 mm

Technické údaje dodávanej napájacej jednotky

Výrobca	TechniSat Digital GmbH, Julius-Saxler-Straße 3, D-54550 Daun
Identifikátor modelu	R241-0903000E
Vstupné napätie	AC 100 - 240 V
Vstupná frekvencia striedavého prúdu	50/60 Hz
Výstupné napätie	DC 9,0 V
Výstupný prúd	3,0 A
Výstupný výkon	27,0 W
Dôsledná efektívnosť prevádzky	86,8 %
Účinnosť pri nízkom zaťažení	86,0 %
Spotreba energie bez zaťaženia	0,09 W

20 Pokyny na likvidáciu

Obal vášho spotrebiča pozostáva výlučne z recyklovateľných materiálov. Prosím, vytriedte ich podľa toho a odovzdajte ich do "duálneho systému". Tento výrobok je označený v súlade so smernicou 2012/19/EÚ o odpade z elektrických a elektronických zariadení (OEEZ) a po skončení jeho životnosti sa nesmie likvidovať spolu s bežným domovým odpadom, ale musia byť odovzdané na zbernom mieste pre recykláciu elektrických a elektronických zariadení.



Symbol na výrobku, návode na použitie alebo na obale to uvádza. Materiály sú recyklovateľné podľa ich označenia. Opätovným použitím, recykláciou materiálov alebo inými formami recyklácie starých spotrebičov významne prispievate k ochrane nášho životného prostredia.



Informujte sa na miestnom úrade o príslušnom stredisku na likvidáciu odpadu. Uistite sa, že vybité batérie a elektronický šrot nie sú likvidované spolu s domovým odpadom, ale sú riadne zlikvidované (spätný odber špecializovanými predajcami, nebezpečný odpad).



Dôležité upozornenie o likvidácii batérií/dobíjateľných batérií: Batérie/dobíjateľné batérie môžu obsahovať toxické látky, ktoré sú škodlivé pre životné prostredie a musia sa likvidovať oddelene od zariadenia. Chemické zloženie nájdete v technických údajoch alebo na potlačí na batérii.

Je preto nevyhnutné, aby ste batérie BaGeria/dobíjateľné batérie likvidovali v súlade s platnými právnymi predpismi. Batérie nikdy nevyhadzujte do bežného domového odpadu. Použité batérie môžete bezplatne zlikvidovať u svojho špecializovaného predajcu alebo v špeciálnych likvidačných strediskách.

V prípade výrobkov s priehradkou na batériu môžete batériu vybrať priamo. Ak sú batérie nainštalované napevno, v žiadnom prípade sa ich nepokúšajte vybrať sami. V takom prípade sa obráťte na príslušný odborný personál, napr. na firmu na likvidáciu odpadu.

Týmto vám odporúčame, aby ste pred likvidáciou zariadenia na vlastnú zodpovednosť vymazali všetky osobné údaje uložené v zariadení.

Všetko o vašom produkte TechniSat v jednom agg.



Návod na obsluhu



Katalógy/
brožúry



Informatív
e videá

S aplikáciou INFODESK od spoločnosti TechniSat si môžete rýchlo a jednoducho prezerat návody na obsluhu, katalógy, brožúry a informačné videá o produktoch na svojom smartfóne alebo tablete.



Naskenujte QR kód INFODESK a bezplatne si stiahnite Aee pre iOS alebo Android.



www.technisat.de/infodesk

Techni Sat Digital GmbH je spoločnosťou TechniRoDa Holding GmbH a nadácie LE88ER. Techni Park Julius Saxler Strasse 3 5 550 Daun/Eifel

iTechnická služba Sat

